

Operator's Manual



CP9883 & CP9884 Air Riveter

3/16" and 1/4"



⚠ WARNING

To reduce risk of injury, everyone using, installing, repairing, maintaining, changing accessories on, or working near this tool must read and understand these instructions before performing any such task.

LOCAL SALES AND SERVICE LOCATIONS

- Ⓜ Please find your local contact at: www.cp.com
- Ⓜ Busque su contacto local en: www.cp.com
- Ⓜ Votre contact local sur : www.cp.com
- Ⓜ Per trovare il contatto CP nella vostra zona, visitate: www.cp.com
- Ⓜ Du kan hitta din lokala kontakt på: www.cp.com
- Ⓜ Ihren Ansprechpartner finden Sie auch unter: www.cp.com
- Ⓜ Por favor, encontre o seu distribuidor local em: www.cp.com
- Ⓜ Du kan finne din lokale kontakt på: www.cp.com
- Ⓜ U kunt uw plaatselijke contact vinden op: www.cp.com
- Ⓜ Find din lokale kontakt på: www.cp.com
- Ⓜ Katso paikallisia yhteystietoja osoitteesta: www.cp.com
- Ⓜ Информация, необходимая для связи с местным представителем компании, может быть найдена на следующем веб-сайте: www.cp.com
- Ⓜ 请上网站www.cp.com查询本地联系单位。
- Ⓜ Παρακαλούμε βρείτε τον τοπικό σας αντιπρόσωπο στη διεύθυνση: www.cp.com
- Ⓜ A helyi elérhetőségek megtalálhatók itt: www.cp.com
- Ⓜ Lūdzu, atrodiēt vietējās kontaktpersonas: www.cp.com
- Ⓜ Najbliższą placówkę można znaleźć po adresem: www.cp.com
- Ⓜ Svůj místní kontakt laskavě vyhledejte na adrese: www.cp.com
- Ⓜ Prosím, vyhledejte svoj miestny kontakt na adrese: www.cp.com
- Ⓜ Prosimo, najдите svoj lokalni kontakt na: www.cp.com
- Ⓜ Vietinį kontaktą rasite svetainėje: www.cp.com
- Ⓜ 最寄りの連絡先については、当社ウェブサイトをご覧ください: www.cp.com
- Ⓜ За контакт с местен представител, моля, посетете: www.cp.com
- Ⓜ Svojega lokalnog predstavnika pronađite na: www.cp.com
- Ⓜ Puteți găsi informațiile reprezentantului autorizat local din regiunea dumneavoastră la: www.cp.com
- Ⓜ Yerel temsilcinizi şu adresden bulabilirsiniz: www.cp.com
- Ⓜ 귀하 지역의 대리점은 다음 사이트에서 찾으실 수 있습니다: www.cp.com



CP9883 & CP9884

Air Riveter

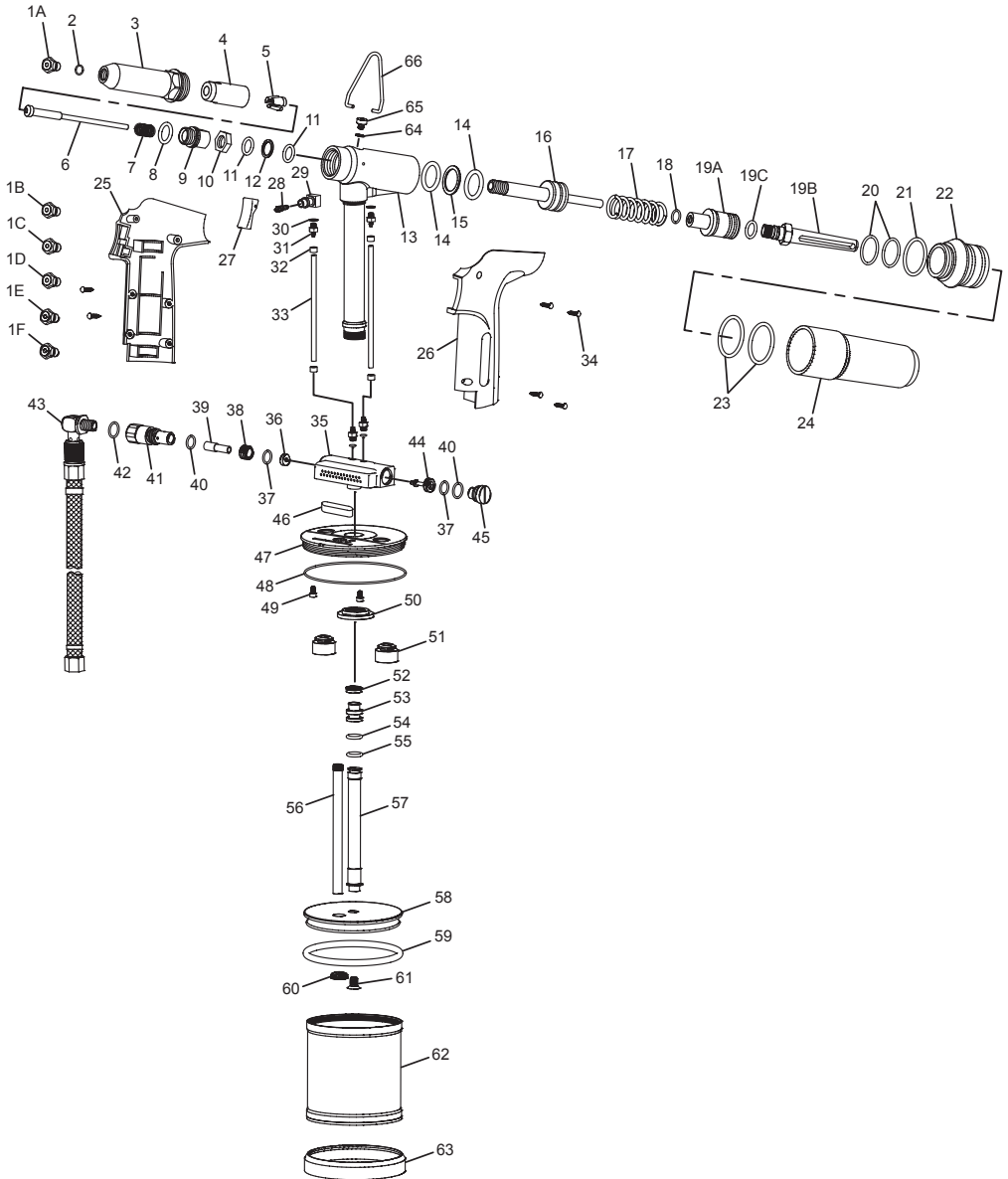

CP9883 - Parts List

CP9884 - Parts List

Index No.	Part No.	Description	Qty.	Index No.	Part No.	Description	Qty.
1A	8940167649	Nosepiece ø2.4	1	1D	8940167612	Nosepiece ø4.8	1
1B	8940167650	Nosepiece ø3.2	1	1F	8940167683	Nosepiece ø6.4	1
1C	8940167651	Nosepiece ø4.0	1	1G	8940167684	Nosepiece ø6.4 (Mono-Bolt)	1
1D	8940167612	Nosepiece ø4.8	1	2	8940167613	O-Ring	1
2	8940167613	O-Ring	1	3	8940167614	Nosepiece Casing	1
3	8940167614	Nosepiece Casing	1	4	8940167615	Jaw Carrier	1
4	8940167615	Jaw Carrier	1	5	8940167685	Jaw - 1/4" (1 Set)	1
5	8940167652	Jaw - 3/16" (1 Set)	1	6	8940167686	Pusher	1
6	8940167653	Pusher	1	7	8940167616	Jaw Pusher Spring	1
7	8940167616	Jaw Pusher Spring	1	8	8940167617	O-Ring	1
8	8940167617	O-Ring	1	9	8940167688	Jaw Housing	1
9	8940167654	Jaw Housing	1	10	8940167689	Lock Ring	1
10	8940167655	Lock Ring	1	11	8940167690	O-Ring	2
11	8940167656	O-Ring	2	12	8940167691	Teflon Ring	1
12	8940167657	Teflon Ring	1	13	8940167692	Head Assembly	1
13	8940167658	Head Assembly	1	14	8940167693	O-Ring	2
14	8940167659	O-Ring	2	15	8940167694	Teflon Ring	1
15	8940167660	Teflon Ring	1	16	8940167695	Principal Axis Unit	1
16	8940167661	Principal Axis Unit	1	17	8940167696	Restore Spring	1
17	8940167662	Restore Spring	1	18	8940167697	O-Ring	1
18	8940167663	O-Ring	1	19A	8940167698	Vacuum Switch Base	1
19A	8940167664	Vacuum Switch Base	1	19B	8940167699	Safety Vacuum Switch	1
19B	8940167665	Safety Vacuum Switch	1	19C	8940167618	O-Ring	1
19C	8940167618	O-Ring	1	20	8940167619	O-Ring	2
20	8940167619	O-Ring	2	21	8940167620	O-Ring	1
21	8940167620	O-Ring	1	22	8940167700	Airproof Lid	1
22	8940167666	Airproof Lid	1	23	8940167701	O-Ring (Set of 2 pcs)	2
23	8940167667	O-Ring (Set of 2 pcs)	2	24	8940167721	Nail Container (incl: 2pc #23 O-Ring)	1
24	8940167720	Nail Container (incl: 2pc #23 O-Ring)	1	25	8940167702	Handle (Left & Right)	1
25	8940167668	Handle (Left & Right)	1	27	8940167621	Trigger	1
27	8940167621	Trigger	1	28	8940167622	Trigger Valve	1
28	8940167622	Trigger Valve	1	29	8940167623	On/Off Base	1
29	8940167623	On/Off Base	1	30	8940167624	O-Ring	4
30	8940167624	O-Ring	4	31	8940167625	Air Interface	4
31	8940167625	Air Interface	4	32	8940167626	Tie Ring	4
32	8940167626	Tie Ring	4	33	8940167627	Air Tube (Set of 2 pcs)	2
33	8940167627	Air Tube (Set of 2 pcs)	2	34	8940167628	Tapping Screw	6
34	8940167628	Tapping Screw	6	35	8940167703	Air Valve Body	1
35	8940167669	Air Valve Body	1	36	8940167629	Air Valve Ring	1
36	8940167629	Air Valve Ring	1	37	8940167630	O-Ring	2
37	8940167630	O-Ring	2	38	8940167631	Air Valve Base	1
38	8940167631	Air Valve Base	1	39	8940167632	Subordinate Tube	1
39	8940167632	Subordinate Tube	1	40	8940167633	O-Ring	2
40	8940167633	O-Ring	2	41	8940167704	Connecting Base	1
41	8940167670	Connecting Base	1	42	8940167634	O-Ring	1
42	8940167634	O-Ring	1	43	8940167635	On/Off Assembly	1
43	8940167635	On/Off Assembly	1	44	8940167705	Air Valve Rod	1
44	8940167671	Air Valve Rod	1	45	8940167636	Screw Plug	1
45	8940167636	Screw Plug	1	46	8940167706	Silencer	1
46	8940167672	Silencer	1	47	8940167707	Cylinder Cover	1
47	8940167673	Cylinder Cover	1	48	8940167708	O-Ring	1
48	8940167674	O-Ring	1	49	8940167637	Bolt	2
49	8940167637	Bolt	2	50	8940167638	Rock Nut	1
50	8940167638	Rock Nut	1	51	8940167639	Buffer	2
51	8940167639	Buffer	2	52	8940167640	Lip Seal	1
52	8940167640	Lip Seal	1	53	8940167641	Air Tube Piston	1
53	8940167641	Air Tube Piston	1	54	8940167642	O-Ring	1
54	8940167642	O-Ring	1	55	8940167643	Piston Ring	1
55	8940167643	Piston Ring	1	56	8940167709	Transfer Tube	1
56	8940167675	Transfer Tube	1	57	8940167710	Piston Rod	1
57	8940167676	Piston Rod	1	58	8940167711	Cylinder Piston	1
58	8940167677	Cylinder Piston	1	59	8940167712	O-Ring	1
59	8940167678	O-Ring	1	60	8940167644	O-Ring	1
60	8940167644	O-Ring	1	61	8940167645	Bolt	1
61	8940167645	Bolt	1	62	8940167713	Cylinder	1
62	8940167679	Cylinder	1	63	8940167714	Base Cover	1
63	8940167680	Base Cover	1	64	8940167646	Bushing	1
64	8940167646	Bushing	1	65	8940167647	Seal Screw	1
65	8940167647	Seal Screw	1	66	8940167648	Hook	1
66	8940167648	Hook	1		6158727630	Warning Label	1
	6158727630	Warning Label	1				

Tune-Up Kit CP9883

8940167681 (Incl. Index: 5, 8, 11, 12, 14, 15, 18, 19C, 20, 21, 23, 35, 36, 37, 38, 39, 40, 41, 42, 44, 45, 46, 48, 52, 54, 55, 59, 60, 64)

Jaw Housing Set CP9883

8940167682 (Incl. Index: 4, 5, 6, 7, 8, 9, 10)

Tune-Up Kit CP9884

8940167715 (Incl. Index: 5, 8, 11, 12, 14, 15, 18, 19C, 20, 21, 23, 35, 36, 37, 38, 39, 40, 41, 42, 44, 45, 46, 48, 52, 54, 55, 59, 60, 64)

Jaw Housing Set CP9884

8940167716 (Incl. Index: 4, 5, 6, 7, 8, 9, 10)

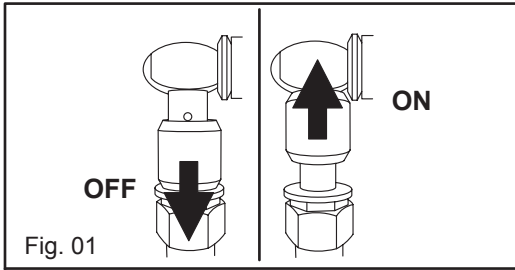

Fig. 01

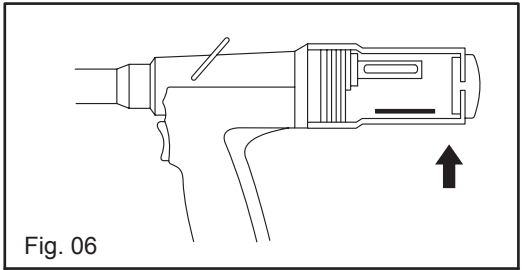

Fig. 06

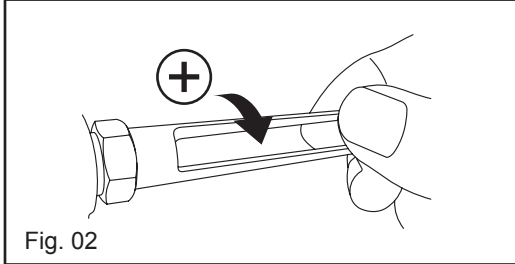

Fig. 02

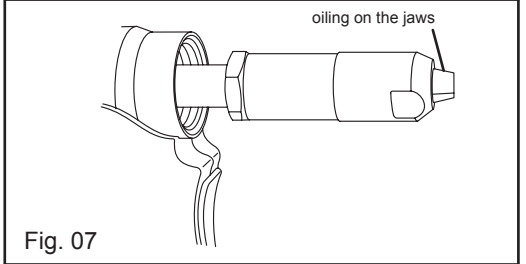

Fig. 07

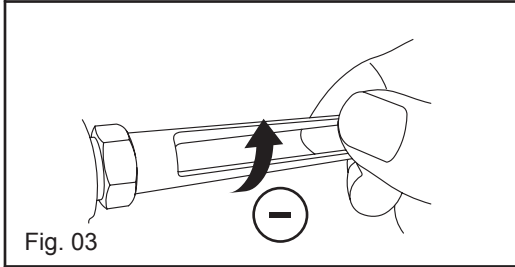

Fig. 03

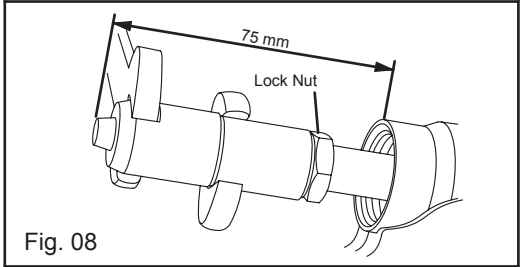

Fig. 08

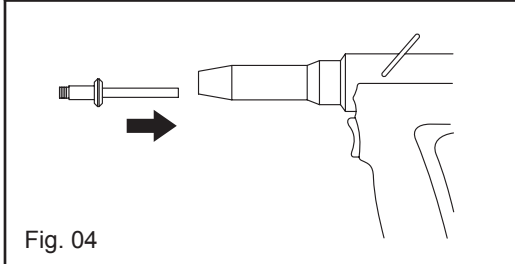

Fig. 04

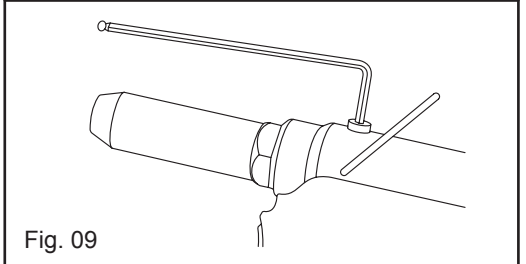

Fig. 09

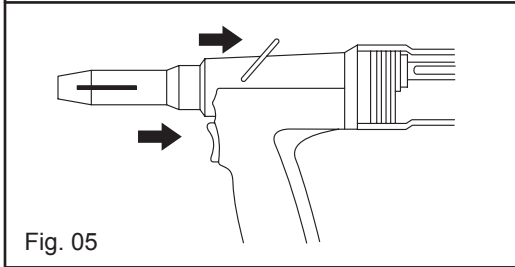

Fig. 05

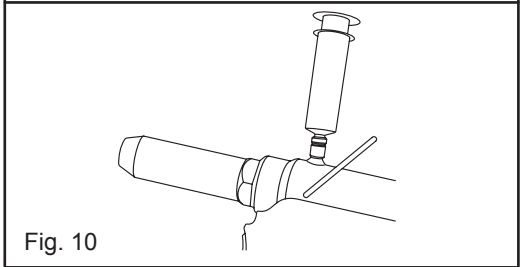

Fig. 10

INSTRUCTION MANUAL

An air riveter is a tool to use blind rivets for positively joints. No other use permitted. For professional use only.

Air Supply Requirements

1. Supply tool with 90 psig (6.3 bar) of clean, dry air. Higher pressure drastically reduces tool life.
2. Connect tool to air line using pipe, hose and fitting sizes shown in the diagram below.

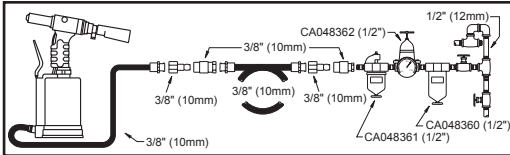

Lubrication

1. Use an air line lubricator with SAE #10 oil, adjusted to two (2) drops per minute. If an air line lubricator cannot be used, add air motor oil to the inlet once a day.
2. Apply one drop of machine oil to the chuck jaws every 5,000 cycles (Fig. 07).

Operation

1. To apply air pressure move the valve (Fig. 01) to "ON" position.
2. To activate the self-aspiration of the rivets and to set the desired suction turn vacuum switch (Fig. 02) counter-clockwise. Now the rivets can be set in any angle without having to hold them. Turn vacuum switch (Fig. 03) clockwise in case self-aspiration is not wanted or to be reduced.
3. Always mount rivet seat corresponding to selected rivets. Ensure the use of correct chuck jaws according to rivet size, as described on page 1. The appropriate tools are supplied; please see details under "Maintenance".
4. Insert the blind rivet into the rivet seat, as shown in Fig. 04.
5. Press the trigger (Fig. 05) to pull the rivet (wear eye protection).
6. The rivet spine is automatically transported to the collection container according to the set suction (Fig. 06).

Maintenance

1. Before maintenance always move the ON/OFF valve to OFF position and disconnect the tool from air supply!
2. Keep the tool clean and away from aggressive chemicals. Do not leave the tool outdoors.
3. Unscrew the casing head with jaw spanner SW 24. Clean chuck jaws, chuck jaw seats and casing head. Lubricate the chuck jaws (Fig. 07). Assemble casing head in opposite sequence (do not overtighten casing head).
4. Use jaw spanners SW 17 and SW 15 to unscrew or replace chuck jaws or chuck jaw seats. Remove old chuck jaw from chuck jaw seat and replace (Fig. 08).
5. **Do not loosen or remove the lock nut! The distance of 75mm between the tip of the chuck jaw and the casing must be kept, as shown in Fig. 08. Damages due to noncompliance are excluded from the warranty.**
6. A complete oil change is not necessary! Check and fill up hydraulic oil level if after approximately 100,000 cycles the travel decreases or a blind rivet is not completely pulled. Observe the safety precautions.
7. Place the air riveter upright. Unscrew the bolt of the filler hole with the 3mm Allen key (Fig. 09). Check the seal washer for damages

- and replace, if necessary.
8. Fill hydraulic oil up to the bottom edge of the thread (Fig. 10).
9. Only use hydraulic oil (ISO VG22) approved by the manufacturer. Please note: Never use brake fluid.
10. Do not hold the air riveter with open filler hole sideways or upside down, as air could enter the hydraulic system. In this case technical staff must bleed the air riveter.
11. Only close the filler hole with 3mm Allen key until no hydraulic oil is leaking (Fig. 09). Remove excess hydraulic oil around the filler hole.
12. **Maintenance and repair of the equipment only by technical maintenance staff.**

EC DECLARATION OF CONFORMITY

We, Chicago Pneumatic Tool Co. LLC, 13325 Carowinds Blvd., Charlotte, NC 28273 USA, declare under our sole responsibility that the product to which this declaration relates, is in conformity with the requirements of the Council Directive of June 1998 on the approximation of the laws of the Member States relating to machinery (98/37/CE).

Machine Name CP9883 & CP9884 Air Riveter
Machine Type Assembly tool for blind rivet - No other use is permitted.
Serial No. Tools with No. C-00501-2009 or higher
Technical Data
Air pressure 90 psi (6.3 bar)
Harmonized Standards Applied EN972-1
Name and Position of Issuer Bruno Blanchet, General Manager

Signature Of Issuer _____
Date of Issue June 1, 2009

Noise & Vibration Declaration*

Sound pressure level <70 dB(A) impacting, uncertainty 3 dB(A), in accordance with ISO 15744-2002. For sound power, add 11 dB(A). Vibration value <2.5 m/s², re. ISO 8662-1.

For making estimates of daily vibration exposures, useful information may be found in CEN/TR 15350: 2006, "Mechanical vibration - Guideline for the assessment of exposure to hand-transmitted vibration using available information including that provided by manufacturers of machinery"

*These declared values were obtained by laboratory type testing in compliance with the stated standards and are not adequate for use in risk assessments. Values measured in individual work places may be higher than the declared values. The actual exposure values and risk of harm experienced by an individual user are unique and depend upon the way the user works, the workpiece and the workstation design, as well as upon the exposure time and the physical condition of the user. We, Chicago Pneumatic, cannot be held liable for the consequences of using the declared values, instead of values reflecting the actual exposure, in an individual risk assessment in a work place situation over which we have no control.



⚠ WARNING

To reduce risk of injury, everyone using, installing, repairing, maintaining, changing accessories on, or working near this tool must read and understand these instructions before performing any such task.

2

The goal of Chicago Pneumatic Tool Co. LLC is to produce tools that help you work safely and efficiently. The most important safety device for this or any tool is YOU. Your care and good judgment are the best protection against injury. All possible hazards cannot be covered here, but we have tried to highlight some of the important ones.

For Additional Safety Information Consult:

- ▲ Other documents and information packed with this tool.
- ▲ Your employer, union and / or trade association.
- ▲ "Safety Code for Portable Air Tools" (ANSI B186.1), available at the time of printing from Global Engineering Documents at <http://global.ihs.com/>, or call 1 800 854 7179. In case of difficulty in obtaining ANSI standards, contact ANSI via <http://www.ansi.org>
- ▲ Further occupational health and safety information can be obtained from the following web sites: <http://www.osha.gov> (USA) <http://europe.osha.eu.int> (Europe)

Air Supply And Connection Hazards

- ▲ Air under pressure can cause severe injury.
- ▲ Always shut off air supply, drain hose of air pressure and disconnect tool from air supply when not in use, before changing accessories or when making repairs.
- ▲ Never direct air at yourself or anyone else.
- ▲ Whipping hoses can cause serious injury. Always check for damaged or loose hoses and fittings.
- ▲ Do not use quick disconnect couplings at tool. See instructions for correct setup.
- ▲ Whenever universal twist couplings are used, lock pins must be installed.
- ▲ Do not exceed maximum air pressure of 90 psi/6.3 bar or as stated on tool nameplate.

Entanglement Hazards

- ▲ Keep loose articles of clothing, long hair and cleaning materials away from the tool when in use.
- ▲ Do not wear jewelry or loose clothing.

Projectile Hazards

- ▲ Always wear impact-resistant eye and face protection when involved with or near the operation, repair or maintenance of the tool or changing accessories on the tool.
- ▲ Be sure all others in the area are wearing impact-resistant eye and face protection.
- ▲ Even small projectiles can injure eyes and cause blindness.
- ▲ Always operate against a workpiece, otherwise parts will be ejected from the front of the tool.
- ▲ Never use without the stem collector fitted.
- ▲ This tool and its accessories must not be modified in any way.

Operating Hazards

- ▲ Always shut off air supply, relieve hose of air pressure and disconnect tool from air supply when changing accessories.
- ▲ Operators and maintenance personnel must be physically able to handle the bulk, weight and power of the tool.
- ▲ Hold the tool correctly: be to counteract sudden movement.
- ▲ Always operate with the Nosepiece correctly assembled, otherwise there is a risk of finger crushing.
- ▲ Use only the recommended sizes and types of rivet. Use with other sizes may be hazardous.
- ▲ Ensure that the workpiece is properly supported.

Workplace Hazards

- ▲ Slip/Trip/Fall is a major cause of serious injury or death. Be aware of excess hose left on the walking or work surface.
- ▲ Maintain a balanced body position and secure footing.
- ▲ High sound levels can cause permanent hearing loss. Use hearing protection as recommended by your employer or occupational health and safety regulations.
- ▲ Repetitive work motions, awkward positions and exposure to vibration can be harmful to hands and arms. If numbness, tingling, pain or whitening of the skin occurs, stop using tool and consult a physician.
- ▲ Proceed with care in unfamiliar surroundings. Be aware of potential hazards created by your work activity. Hidden hazards may exist, such as drilling into electric or other utility lines. This tool is not insulated for coming into contact with electric power sources.
- ▲ This tool is not recommended for use in explosive atmospheres.

SAFETY INSTRUCTIONS

DO NOT DISCARD - GIVE TO USER

MANUAL DE INSTRUCCIONES

Un remachador por aire es una herramienta para usar remaches ciegos para juntas positivas. Cualquier otra utilización no está autorizada. Reservado para el uso profesional.

Requisitos del suministro de aire

1. Aplique a la herramienta 6,3 kg/cm² (6,3 bares) de aire limpio y seco. Una presión alta reduce la vida útil de la herramienta.
2. Conecte la herramienta en la línea de aire usando el tubo y la manguera; encaje las piezas según los tamaños indicados en el diagrama que se encuentra.

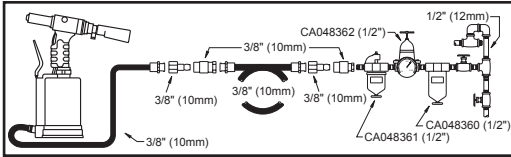

Lubricación

1. Emplee un lubricante de línea de aire con aceite SAE n° 10, ajustado a dos (2) gotas por minuto. Si no se puede utilizar un lubricante de línea de aire, aplique aceite para motor neumático al orificio de entrada una vez al día.
2. Ponga una gota de lubricante para maquinaria en el porta fauces cada 5.000 ciclos (Fig. 07).

Funcionamiento

1. Para aplicar la presión de aire, mueva la válvula (Fig. 01) a la posición "ON".
2. Para activar la auto aspiración de los remaches y establecer la succión deseada, gire el interruptor de vacío (Fig. 02) hacia la izquierda. Ahora pueden colocar los remaches en cualquier ángulo sin necesidad de aguantarlos. Gire el interruptor de vacío (Fig. 03) hacia la derecha si no desea auto aspiración o desea reducirla.
3. Monte siempre el soporte de remaches que se corresponda con los remaches elegidos. Asegúrese de usar los soportes de fauces correctos según el tamaño del remache, como está descrito en la página 1. Se incluyen las herramientas adecuadas; ver detalles en el capítulo "Mantenimiento".
4. Introduzca el remache ciego en su soporte, como se muestra en la Fig. 04.
5. Presione el gatillo (Fig. 05) para tirar del remache (lleve protección para los ojos).
6. El alma del remache se transporta automáticamente al recipiente de recogida según la succión establecida (Fig. 06).

Mantenimiento

1. Antes de realizar cualquier mantenimiento, mueva la válvula ON/OFF a la posición OFF y desconecte la herramienta de la alimentación de aire.
2. Mantenga la herramienta limpia y alejada de químicos agresivos. No deje la herramienta en el exterior.
3. Desenrosque el cabezal del chasis con la llave para fauces SW 24. Limpie los portafauces, los soportes de porta fauces y el cabezal del chasis. Lubrique los porta fauces (Fig. 07). Monte el cabezal del chasis en la secuencia opuesta (no fuerce el cabezal del chasis).
4. Use las llaves para fauces SW 17 y SW 15 para desenroscar o cambiar los porta fauces o los soportes de porta fauces. Saque el porta fauces viejo del soporte y cámbielo (Fig. 08).
5. **No afli oje ni saque la rosca de bloque. Debe mantenerse la distancia de 75 mm entre la punta del porta fauces y el chasis, como se muestra en la Fig. 08. Los daños debidos al no cumplimiento quedan excluidos de la garantía.**
6. No es necesario un cambio completo del aceite. Compruebe y rellene el nivel de lubricante hidráulico si después de aproximadamente 100.000 ciclos el desplazamiento se reduce o no se tira por completo de un remache. Obedezca las precauciones de

7. seguridad. Ponga el remachador por aire de pie. Desenrosque el tornillo del agujero de llenado con la llave allen de 3 mm (Fig. 09). Compruebe si hay daños en la arandela hermética y cámbiela si es necesario.
8. Llene con lubricante hidráulico hasta el borde inferior de la rosca (Fig. 10).
9. Use exclusivamente lubricante hidráulico (ISO VG22) aprobado por el fabricante. Observe: No use nunca líquido de frenos.
10. No agunte el remachador por aire con el agujero de llenado abierto lateralmente o boca abajo, podría entrar aire en el sistema hidráulico. En este caso, el personal técnico deberá drenar el remachador por aire.
11. Cierre el agujero de llenado exclusivamente con la llave allen de 3 mm hasta que no salga más lubricante hidráulico (Fig. 09). Elimine el lubricante hidráulico sobrante de alrededor del agujero de llenado.
12. **El mantenimiento y la reparación del equipo sólo pueden ser realizados por personal técnico de mantenimiento.**

DECLARACIÓN DE CONFORMIDAD DE LA CE

Nosotros, Chicago Pneumatic Tool Co. LLC, 13325 Carowinds Blvd., Charlotte, NC 28273 EE.UU., declaramos bajo nuestra entera responsabilidad que el producto al cual se refiere esta declaración cumple los requisitos de la directiva de junio de 1998 del Consejo, referente a la armonización de las leyes sobre maquinaria de los estados miembros (98/37/CE).

Nombre de la herramienta Remachador por aire CP9883 & CP9884
Tipo de Máquina Herramienta de instalación de remaches ciegos - No se permite ningún otro uso.

Nº de serie Herramientas con número de serie C-00501-2009 o superiores

Datos Técnicos

Presión de aire de 6,3 kg/cm² (6,3 bares)

Normativa comunitaria aplicada EN792-1

Normativa nacional aplicada ISO 8662-1, ISO 15744-2002

Nombre y cargo del expedidor Bruno Blanchet, Gerente general

Firma del expedidor

Fecha de publicación 1 junio de 2009

Declaración de valores de ruido y vibración*

Nivel de presión de sonido: <70 dB(A) impactando, 3 dB(A) de incertidumbre (margen de error), de acuerdo con la norma ISO 15744-2002. Para la energía acústica, sumar 11 dB(A).
Valor de vibración <2,5 m/s², ref. ISO 8662-1.

Para hacer estimados de la exposición a las vibraciones diarias, se puede encontrar información útil en CEN/TR 15350: "Vibraciones mecánicas: Guía para la evaluación de la exposición a vibraciones transmitidas en forma manual mediante el uso de la información disponible, incluso aquella proporcionada por los fabricantes de maquinarias"

*Estos valores declarados se obtuvieron en pruebas de laboratorio en cumplimiento con las normas establecidas y no son adecuados para utilizarse en evaluaciones de riesgos. Los valores medidos en lugares de trabajo individuales podrían ser más altos que los valores declarados. Los valores de exposición reales y el riesgo de peligro experimentado por un usuario individual son únicos y dependen del hábito de trabajo del usuario, la pieza en la que se está trabajando y el diseño de la estación de trabajo, además del tiempo de exposición y las condiciones físicas del usuario. Nosotros, Chicago Pneumatic, no podemos aceptar responsabilidad por las consecuencias de utilizar los valores declarados en lugar de los valores que reflejan la exposición real en una evaluación de riesgo individual y en una situación de lugar de trabajo sobre los que no tenemos ningún control.



⚠️ ADVERTENCIA

Con el fin de reducir el riesgo de lesión, toda persona que utilice, instale, repare, mantenga, cambie accesorios o trabaje cerca de esta herramienta debe leer y comprender estas instrucciones antes de llevar a cabo cualquiera de las tareas antes mencionadas.

4

El objetivo de Chicago Pneumatic Tool Co. LLC es fabricar herramientas que le ayuden en su trabajo de forma segura y eficaz. El factor de seguridad más importante para esta o cualquier herramienta es USTED, porque su cuidado y prudencia son la mejor protección contra las lesiones. Es imposible cubrir aquí todos los peligros, pero hemos intentado resaltar algunos de los más importantes.

Para obtener información de seguridad adicional consulte:

- ⚠️ La documentación e información que acompaña a la máquina.
- ⚠️ Con la empresa, sindicato y/o asociación comercial.
- ⚠️ "Normas de seguridad para herramientas neumáticas portátiles" (ANSI B186.1), que se puede obtener dirigiéndose a Global Engineering Documents, en <http://global.his.com/> (disponible cuando se imprimió estedocumento), o bien llamando al teléfono 1 800 854 7179. En su defecto, para obtener una copia de las normas ANSI, contactar a ANSI en <http://www.ansi.org>
- ⚠️ Se puede obtener mayor información relativa a higiene y seguridad laboral dirigiéndose a los siguientes sitios de la web: <http://www.osha.gov> (EE.UU.) <http://europe.osha.eu.int> (Europa)

Peligro En El Suministro De Aire Y Las Conexiones

- ⚠️ Nunca apunte la salida de aire hacia usted o hacia ninguna otra persona. El aire a presión puede causar lesiones graves.
- ⚠️ Siempre antes de realizar reparaciones o cambiar accesorios, apague el suministro de aire, vacíe la manguera de presión de aire y desconecte la herramienta del suministro de aire cuando no esté en uso.
- ⚠️ Las mangueras de conexión pueden causar lesiones graves. Siempre debe comprobar las mangueras y los ajustes dañados o sueltos.
- ⚠️ No utilice acoplamientos de desconexión rápida en la herramienta. Consulte las instrucciones para realizar una instalación adecuada.
- ⚠️ Si utiliza acoplamientos universales para rotar, deberá instalar patillas de seguridad.
- ⚠️ La presión de aire no puede exceder un máximo de 63.279 kg/m²/6,3 bar o según se especifique en la placa de identificación de la herramienta.

Peligro por enredos

- ⚠️ Mantenga las piezas sueltas de ropa, el pelo largo y los materiales de limpieza lejos de la herramienta durante el uso.
- ⚠️ No lleve joyas o ropa suelta.

Peligro de proyección

- ⚠️ Utilice siempre protección facial y ocular resistente a impactos cuando esté en contacto o próximo al funcionamiento, reparación o mantenimiento de la herramienta o al cambio de accesorios de la misma.
- ⚠️ Asegúrese de que las otras personas que se encuentran en el área de trabajo también utilizan protección facial y ocular resistente a impactos.
- ⚠️ Incluso impactos pequeños pueden dañar la vista y causar ceguera.

- ⚠️ Compruebe que la boquilla está en contacto con la superficie de trabajo para evitar cualquier proyección accidental de cabeza de Pop al nivel de la parte delantera de la herramienta.
- ⚠️ Nunca hagan funcionar la herramienta sin el recuperador de varillas de remaches.
- ⚠️ Esta herramienta y sus accesorios no deben modificarse.

Peligros de operación

- ⚠️ Para cambiar los accesorios, corte siempre la alimentación de aire, retire el flexible y desconecte la alimentación de aire de la herramienta.
- ⚠️ Los operadores y el personal de mantenimiento deben estar físicamente capacitados para manejar el volumen, el peso y la potencia de la herramienta.
- ⚠️ Sostenga correctamente la herramienta: esté preparado para contrarrestar los movimientos normales o repentinos.
- ⚠️ Para evitar cualquier riesgo de aplastarse los dedos, compruebe siempre que la boquilla está correctamente instalada.
- ⚠️ Le recomendamos utilice solo los tamaños y tipos de remaches aconsejados. El utilizar otros tamaños puede ser peligroso.
- ⚠️ Procurar que la pieza de trabajo tenga buen apoyo.

Peligro en el lugar de trabajo

- ⚠️ Resbalones, tropiezos y caídas son las causas más frecuentes de lesiones graves o muerte. Preste atención a las mangueras que se encuentren en el suelo o en la superficie de trabajo.
- ⚠️ Mantenga el cuerpo en una posición equilibrada y segura.
- ⚠️ Altos niveles de ruido pueden producir pérdida permanente de la audición. Utilice protectores para los oídos tal como lo recomiende su empleador o de acuerdo a los reglamentos de higiene seguridad laboral.
- ⚠️ Movimientos continuos, posiciones incorrectas y exposición a la vibración pueden dañar las manos y brazos. Si siente adormecimiento, cosquilleo, dolor o palidez en la piel, deje de usar la herramienta y consulte a un médico.
- ⚠️ Proceda con precaución en entornos desconocidos. Pueden existir peligros subyacentes creados por su propia actividad laboral. Pueden existir riesgos ocultos, como taladrar en líneas eléctricas o de otros servicios. Esta herramienta no está aislada para entrar en contacto con fuentes de corriente eléctrica.
- ⚠️ No se recomienda el uso de esta herramienta en entornos explosivos.

INSTRUCCIONES DE SEGURIDAD
CONSERVAR - ENTREGAR AL USUARIO

GUIDE D'UTILISATION

Une riveteuse pneumatique est un outil servant à fixer des joints à l'aide de rivets aveugles. Aucune autre utilisation n'est autorisée. Réservé à un usage professionnel.

Alimentation en air comprimé

1. Cet outil doit être alimenté en air pur et sec à une pression de 6,3 bars (90 psi). Une pression plus élevée entraînerait une usure nettement plus rapide.
2. Reliez l'outil à la ligne d'air en utilisant la conduite, le tuyau et les raccords dans les dimensions indiquées dans le schéma.

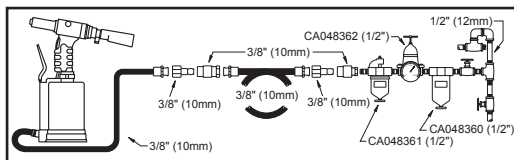

Lubrification

1. Utilisez un lubrificateur sur la conduite d'air réglé pour dispenser deux (2) gouttes d'huile SAE #10 par minute. Si vous ne pouvez pas utiliser un lubrificateur sur la conduite d'air, ajoutez de l'huile de moteur dans l'unité d'admission une fois par jour.
2. Appliquez une goutte d'huile mécanique sur les mâchoires tous les 5000 cycles (Fig. 07).

Fonctionnement

1. Pour appliquer la pression d'air, placez la vanne (Fig. 01) sur la position "ON".
2. Pour activer l'aspiration automatique des rivets et régler la puissance de succion, tournez la molette d'aspiration (Fig. 02) dans le sens inverse des aiguilles d'une montre. Les rivets peuvent maintenant être installés dans n'importe quel angle sans que vous n'ayez à la tenir. Tournez la molette d'aspiration (Fig. 03) dans le sens des aiguilles d'une montre si vous désirez supprimer ou diminuer la puissance d'aspiration.
3. Installez toujours la buse adaptée aux rivets choisis. Utilisez les mâchoires de façon appropriée en fonction de la taille des rivets; veuillez consulter les détails dans le chapitre "Entretien".
4. Insérez le rivet aveugle dans la monture de rivet comme indiqué sur la figure 4.
5. Appuyez sur la gâchette (Fig. 05) pour tirer le rivet (portez une protection oculaire).
6. L'aiguille du rivet est automatiquement placée dans le récipient de collecte en fonction de la succion paramétrée (Fig. 06).

Entretien

1. Avant de procéder à l'entretien de l'appareil, placez toujours la vanne ON/OFF en position OFF et déconnectez l'outil de son alimentation en air!
2. Gardez l'outil propre et à l'abri des produits chimiques corrosifs. Ne laissez pas l'outil à l'extérieur.
3. Dévissez la tête du boîtier avec la clé plate SW 24. Nettoyez les mâchoires et leurs montures ainsi que la tête du boîtier. Lubrifiez les mâchoires (Fig. 07). Remontez la tête du boîtier en suivant la procédure inverse (ne serrez pas excessivement la tête du boîtier).
4. Utilisez les clés plates SW 17 et SW 15 pour dévisser ou remplacer les mâchoires et leurs montures. Retirez les anciennes mâchoires des montures et remplacez-les (Fig. 08).
5. **Ne desserrez pas et ne retirez pas le contre-écrou ! La distance de 75 mm entre l'extrémité des mâchoires et le boîtier doit être maintenue, comme indiqué sur la Fig. 08. Les dommages résultants d'un non respect de ces instructions ne sont pas couverts par la garantie.**
6. Il n'est pas nécessaire de renouveler toute l'huile! Vérifiez puis

- ajoutez du fluide hydraulique si après environ 100000 cycles la course diminue ou un rivet aveugle n'est pas complètement tiré. Respectez les instructions de sécurité.
7. Placez la riveteuse pneumatique droite. Dévissez l'écrou de l'orifice de remplissage avec la clé Allen de 3 mm (Fig. 09). Vérifiez l'état de la rondelle d'étanchéité et remplacez-la si nécessaire.
8. Remplissez de fluide hydraulique à l'aide de la seringue (Fig. 10).
9. Utilisez exclusivement du fluide hydraulique (ISO VG22) approuvé par le constructeur. Veuillez noter : Ne pas utiliser de liquide des freins.
10. Ne tenez pas la riveteuse pneumatique avec l'orifice de remplissage ouvert sur le côté ou à l'envers, car l'air peut entrer dans le système hydraulique. Si cela se produit, un technicien doit procéder à une purge de la riveteuse pneumatique.
11. Ne refermez l'orifice de remplissage qu'à l'aide de la clé Allen de 3mm suffisamment fort pour qu'il n'y ait plus de fuite de fluide hydraulique (Fig. 09) Retirez le liquide hydraulique en excès qui se trouve autour de l'orifice de remplissage.
12. **L'entretien et les réparations de cet équipement ne doivent être effectués que par des personnels de l'entretien technique.**

DÉCLARATION DE CONFORMITÉ DE LA CEE

La société Chicago Pneumatic Tool Co. LLC, 13325 Carowinds Blvd., Charlotte, NC 28273 USA, déclare sous sa seule responsabilité que le produit décrit ci-dessous est conforme à la directive de juin 1998 du Conseil des communautés (98/37/CE) portant sur l'harmonisation des lois des pays membres relatives à l'outillage.

Dénomination Riveteuse pneumatique CP9883 & CP9884

Catégorie Outil d'assemblage pour rivets aveugles - Aucune autre utilisation n'est permise.

Numéro de série C-00501-2009 ou supérieur

Caractéristiques

Pression d'air requise de 6,3 bars

Standard type appliqué EN792-1

Nom et titre de l'émetteur Bruno Blanchet, Directeur général

Signature de l'émetteur 

Date d'émission 1 juin 2009

Niveaux de bruit et de vibrations*

Niveau de bruit: <70 dB(A) en fonctionnement, incertitude 3 dB(A), conformément à ISO 15744-2002. Pour la puissance acoustique ajouter 11 dB(A).

Vibrations <2,5 m/s², selon ISO 8662-1.

Vous trouverez des informations utiles pour le calcul des expositions quotidiennes aux vibrations dans CEN/TR 15350: 2006, «Mechanical vibration - Guideline for the assessment of exposure to hand-transmitted vibration using available information including that provided by manufacturers of machinery» (Vibrations mécaniques - Directives pour le calcul des expositions aux vibrations transmises aux mains à l'aide des informations disponibles, y compris celles fournies par les fabricants d'équipement).

*Ces valeurs ont été obtenues par des essais en laboratoire conformément aux normes indiquées; elles ne peuvent pas être utilisées pour l'évaluation des risques. Les valeurs mesurées sur les lieux de travail individuels peuvent être supérieures aux valeurs indiquées. Les valeurs d'exposition et le risque de préjudice réels dépendent de l'utilisateur et de sa condition physique, de la méthode de travail utilisée, de la pièce de travail, de la conception de la station de travail et du temps d'exposition. Chicago Pneumatic ne saurait être tenue responsable des conséquences de l'utilisation des valeurs ci-dessus au lieu des valeurs représentatives de l'exposition réelle, dans les études de risques individuelles sur les lieux de travail qui échappent à notre contrôle.

Copyright 2009, Chicago Pneumatic Tool Co. LLC

Tous droits réservés. Toute utilisation ou reproduction non autorisée du contenu ou d'une partie du contenu est interdite. Cette restriction s'applique en particulier aux marques de commerce, dénominations de modèle, numéros de pièce et plans. N'utiliser que des pièces autorisées. Aucun dégat ou défaut de fonctionnement résultant de l'utilisation de pièces non autorisées n'est couvert par la Garantie ou la Responsabilité de produits.



ATTENTION

Pour réduire les risques d'accidents, il est impératif que toute personne qui utilise, installe ou répare cet outil, qui change des accessoires ou travaille à proximité lise attentivement ces instructions au préalable.

6

Le souci de Chicago Pneumatic Tool Co. LLC est de fabriquer des outils qui puissent être utilisés efficacement et en toute sécurité. Votre prudence alliée à une attention soutenue constitue la meilleure protection qui puisse exister. Il est impossible de couvrir tous les accidents potentiels, mais la liste suivante donne une indication des risques les plus importants.

Pour obtenir des renseignements supplémentaires sur les mesures de sécurité, veuillez consulter:

- ▲ Les documents et notices d'informations fournis avec cet outil.
- ▲ Votre employeur, syndicat et/ou association commerciale.
- ▲ Le document intitulé « Safety Code for portable Air Tools » (Code de sécurité pour les outils pneumatiques portables), ANSI B186.1 que vous pouvez vous procurer au moment de l'impression du présent document auprès de Global Engineering Documents à <http://global.his.com/> ou appelez le 1 800 854 7179. Si vous avez des problèmes à obtenir les normes ANSI, veuillez contacter ANSI à <http://www.ansi.org>.
- ▲ Pour tous renseignements complémentaires sur l'hygiène et la sécurité au travail, veuillez consulter les sites Web suivants : <http://www.osha.gov> (USA) <http://europe.osha.eu.int> (Europe)

Risques liés à l'air comprimé

- ▲ Ne jamais diriger l'air vers soi ou vers quelqu'un d'autre. L'air sous pression peut provoquer des blessures graves.
- ▲ Avant de remplacer des accessoires ou d'effectuer une réparation, ou lorsque l'outil est inutilisé, veillez à couper l'arrivée d'air comprimé, à purger le tuyau, puis à le débrancher de l'alimentation principale.
- ▲ Ne dirigez jamais le jet d'air vers vous ou une autre personne.
- ▲ Des tuyaux mal raccordés, endommagés ou aux bagues desserrées peuvent provoquer des blessures graves s'ils se détachent. Vérifiez tuyaux et raccords.
- ▲ N'utilisez jamais d'attaches rapides sur l'outil. Reportez-vous aux instructions d'installation.
- ▲ Si vous utilisez des attaches torsadées universelles, prenez soin d'installer des goupilles de sécurité.
- ▲ Ne dépassez pas une pression d'air maximum de 6,3 bar (90 psi) ou celle indiquée sur l'outil.

Risques liés aux machines

- ▲ Maintenez les vêtements, cheveux longs et produits de nettoyage à distance de l'appareil lorsque vous vous en servez.
- ▲ Ne portez pas de bijoux ou de vêtements amples.

Risques de projection

- ▲ Portez toujours un masque anti-choc couvrant les yeux et le visage si vous vous tenez près de l'outil, si vous l'utilisez, le réparez, le révisiez ou changez des accessoires.
- ▲ Assurez-vous que toutes les personnes se trouvant à proximité de cette machine portent une protection.
- ▲ Même de petits projectiles peuvent abîmer les yeux et provoquer la cécité.
- ▲ S'assurer que la buse est bien en contact avec la surface de travail afin d'éviter toute projection accidentelle de tête de

Pop au niveau de la partie avant de l'outil.

- ▲ Ne jamais faire fonctionner l'outil sans le recuperateur de tiges de rivets.
- ▲ Ne modifiez en aucun cas l'outil ou les accessoires.

Risques pendant l'utilisation

- ▲ Toujours couper l'alimentation d'air, enlever le flexible d'arrivée d'air et débrancher l'alimentation d'air de l'outil lors du changement d'accessoires.
- ▲ Le personnel de maintenance et les opérateurs doivent être physiquement aptes à manier cet outil tant au niveau du poids, de l'encombrement que de la puissance.
- ▲ Tenez l'outil correctement, prêt à contrer tout mouvement normal ou soudain.
- ▲ Pour éviter tout risque d'écrasement de doigt, toujours s'assurer que la buse est correctement installée.
- ▲ Nous vous recommandons d'utiliser uniquement les tailles et types de rivets conseillés. L'utilisation de tailles autres peut s'avérer dangereuse.
- ▲ Vérifiez que la pièce à travailler est correctement soutenue.

Risques sur le lieu de travail

- ▲ Les chutes peuvent être à l'origine de blessures graves, voire mortelles. Faites attention aux tuyaux qui traînent par terre ou sur le plan de travail.
- ▲ Pour travailler, prenez une position équilibrée et évitez toute surface glissante.
- ▲ Les niveaux sonores élevés peuvent entraîner une perte d'ouïe définitive. Utilisez les protections pour les oreilles recommandées par votre employeur ou par les réglementations en matière d'hygiène et de sécurité au travail.
- ▲ Des gestes répétitifs, de mauvaises positions et une exposition aux vibrations peuvent avoir des effets nuisibles sur les membres supérieurs. En cas d'engourdissement, de fourmillement, de douleur ou si la peau blanchit, arrêtez d'utiliser l'outil et consultez un médecin.
- ▲ Prenez des précautions particulières lorsque vous vous trouvez dans un environnement non familier. Soyez conscient des risques liés à votre activité. Des risques dissimulés peuvent être présents, comme la perforation de conduits électriques ou d'autres canalisations. Évitez de mettre cet outil en contact avec une source électrique car il n'est pas isolé.
- ▲ Cet outil n'est pas recommandé pour une utilisation en atmosphère explosive.

CONSIGNES DE SECURITE

CETTE NOTICE DOIT ETRE IMPERATIVEMENT REMISE AUX UTILISATEURS



Italiano
(Italian)

CP9883 & CP9884

Rivettatrice pneumatica

MANUALE DELLE ISTRUZIONI

La rivettatrice ad aria compressa utilizza rivetti ciechi per giunti positivi. Non è autorizzato nessun altro uso. Riservato per uso professionale.

Alimentazione

1. Alimentare l'utensile con aria compressa pulita e asciutta a 6,3 bar. Una pressione superiore ridurrebbe la durata dell'utensile.
2. Collegare il dispositivo alla condotta dell'aria attraverso il tubo, il tubo flessibile e le finiture mostrate nella figura.

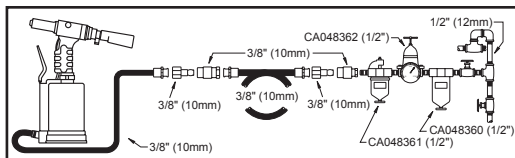

Lubrificazione

1. Utilizzare un lubrificatore di linea con olio SAE #10 regolato a due gocce per minuto. Se la linea è sprovvista di lubrificatore, lubrificare direttamente l'utensile una volta al giorno.
2. Applicare una goccia di olio per macchine alle ganasce ogni 5.000 cicli (fig. 07).

Funzionamento

1. Per applicare pressione pneumatica, portare la valvola (Fig. 01) in posizione "ON".
2. Per attivare l'autoaspirazione dei rivetti e impostare l'aspirazione desiderata, girare il commutatore del vuoto (Fig. 02) in senso anti-orario. A questo punto è possibile impostare i rivetti ad ogni angolazione senza doverli tenere Fermi. Girare il commutatore del vuoto (Fig. 03) in senso orario se non si desidera autoaspirazione o si desidera ridurre l'autoaspirazione.
3. Installare sempre la sede del rivetto corrispondente ai rivetti selezionati. Utilizzare sempre le ganasce adatte alla misura del rivetto, come descritto a pag. 1. Gli attrezzi adatti sono in dotazione, vedere dettagli al capitolo "Manutenzione".
4. Inserire il rivetto cieco nella sede del rivetto, come mostrato alla fig. 04.
5. Premere il grilletto (Fig. 05) per tirare il rivetto (indossare gli occhiali protettivi).
6. L'attacco del rivetto viene trasportato automaticamente al contenitore di raccolta a seconda dell'aspirazione impostata (Fig. 06).

Manutenzione

1. Prima di effettuare gli interventi di manutenzione, portare sempre la valvola ON/OFF in posizione OFF e scollegare l'attrezzo dall'alimentazione pneumatica.
2. Mantenere l'attrezzo pulito e lontano da sostanze chimiche aggressive. Non lasciare l'attrezzo all'aperto.
3. Svitare la testina dell'alloggiamento con la chiave inglese SW 24. Pulire ganasce, sedi delle ganasce e testina dell'alloggiamento. Lubrificare le ganasce (Fig. 07). Assemblare la testina dell'alloggiamento nella sequenza inversa (non serrare la testina dell'alloggiamento).
4. Utilizzare le chiavi inglesi SW 17 e SW 15 per svitare oppure sostituire le ganasce oppure le relative sedi. Rimuovere le vecchie ganasce dalla sede e sostituirle (Fig. 08).
5. **Non allentare né rimuovere il dado di bloccaggio! Mantenere sempre un gioco di 75 mm tra la punta delle ganasce e l'alloggiamento, come mostrato nella fig. 08. Eventuali danni conseguenti al non rispetto di quanto sopra indicato invalida la garanzia.**
6. Non è necessario sostituire completamente l'olio. Controllare e rabboccare olio idraulico dopo circa 100.000 cicli se la corsa si riduce o un rivetto cieco non è tirato completamente. Attenersi alle norme di sicurezza.

Copyright 2009, Chicago Pneumatic Tool Co. LLC

Tutti i diritti riservati. Qualsiasi uso non autorizzato o copia del contenuto o di parte del contenuto è proibito. Questo vale in particolare modo per i marchi registrati, le descrizioni dei modelli, i numeri delle parti e i grafici. Si consiglia l'utilizzo di parti originali non è coperto da garanzia o da responsabilità per danni causati da prodotto difettoso.

7. Rivolgere la rivettatrice automatica verso l'alto. Svitare il bullone del foro di rabbocco del fi ltro con la chiave a brugola da 3 mm (Fig. 09). Controllare che la rondella di tenuta non sia danneggiata e sostituirla all'occorrenza.
8. Rabboccare olio idraulico fi no al bordo inferiore del fi letto (Fig. 10).
9. Utilizzare esclusivamente olio idraulico (ISO VG22) approvato dal produttore. Nota: non utilizzare olio per freni.
10. Non tenere la rivettatrice pneumatica con il foro di rabbocco di lato o capovolto in quanto potrebbe penetrare aria all'interno dell'impianto idraulico. In questo caso, la rivettatrice pneumatica deve essere sfi ata dai tecnici addetti alla manutenzione.
11. Chiudere il foro di rabbocco soltanto con la chiave a brugola da 3 mm fi nché non cessa la fuoriuscita di olio idraulico. (Fig. 09). Rimuovere l'olio idraulico in eccesso in tronco al foro di rabbocco.
12. **Manutenzione e riparazioni dell'attrezzo devono essere effettuate soltanto da tecnici addetti alla manutenzione.**

DICHIARAZIONE DI CONFORMITÀ

La Chicago Pneumatic Tool Co. LLC, 13325 Carowinds Blvd., Charlotte, NC 28273 USA, dichiara sotto la propria responsabilità che il prodotto al quale si riferisce la presente dichiarazione è conforme alle richieste del Consiglio Direttivo del Giugno 1998 relative all'approximarsi delle leggi degli Stati Membri relative ai macchinari (98/37/CE).

Nome del prodotto Rivettatrice pneumatica CP9883 & CP9884

Tipo Di prodotto Attrezzo per l'installazione di rivetti ciechi - Altri usi non sono permessi.

Numero di serie Dal numero C-00501-2009 o superiore

Dati Tecnici

Pressione aria 6,3 bar

Nome Impiegato EN792-1

Nome e qualifica del responsabile Bruno Blanchet, Direttore generale

Firma del responsabile 

Data di dichiarazione 1 giugno 2009

Dichiarazione relativa al rumore e alle vibrazioni*

Livello di pressione sonora: <70 dB(A) in avvitamento, incertezza di misura: 3 dB(A), in conformità alla norma ISO 15744-2002. Per l'acustica, aggiungere 11 dB(A).
Valore delle vibrazioni <2,5 m/s², rif. ISO 8662-1.

Per una stima delle esposizioni quotidiane a vibrazioni, sono disponibili informazioni utili in CEN/TR 15350: 2006, "Vibrazioni meccaniche – Misurazione e valutazione dell'esposizione alle vibrazioni trasmesse alla mano utilizzando le informazioni disponibili, incluse quelle fornite dai produttori del macchinario".

*I valori dichiarati sono stati ottenuti da test eseguiti in laboratorio in conformità con le norme stabilite e non sono adeguati per l'uso nella valutazione dei rischi. I valori rilevati in determinati luoghi lavorativi possono essere superiori ai valori dichiarati. I valori di esposizione reali e il rischio di pericolo a cui il singolo utente è soggetto sono esclusivi e dipendono dal modo in cui la persona lavora, dal pezzo in lavorazione e dalla struttura dell'area di lavoro, nonché dai tempi di esposizione e dalle condizioni fisiche dell'utente. Noi, Chicago Pneumatic, non possiamo essere ritenuti responsabili per le conseguenze derivanti dall'uso dei valori dichiarati, anziché di valori che riflettono l'esposizione effettiva, nella specifica valutazione di eventuali rischi in un luogo lavorativo su cui non abbiamo alcun controllo.



ATTENZIONE

Per diminuire il rischio di eventuali danni fisici, è necessario che chiunque si appresti ad utilizzare, installare, riparare, eseguire la manutenzione o la sostituzione di accessori o che semplicemente lavori nelle strette vicinanze dell'utensile per tagliare legna e capisca tutti i punti di queste istruzioni.

8

L'obiettivo della Chicago Pneumatic Tool Co. LLC è di creare strumenti che consentano di lavorare in modo sicuro ed efficiente. E innanzitutto l'utente che con una cura e un'attenzione particolari deve prevenire eventuali danni. Non è possibile trattare in questa sede tutti i tipi di rischi, quindi ne sono stati elencati alcuni tra i più importanti.

Per ulteriori informazioni sulle norme di sicurezza consultare:

- ▲ I documenti allegati nell'imballo.
- ▲ Il datore di lavoro, associazioni commerciali e/o sindacali.
- ▲ "Codice di sicurezza per utensili pneumatici portatili" (ANSI B186.1), reperibili al momento della stampa presso Global Engineering Documents all'indirizzo <http://global.ih.com/>, oppure telefonando al n. 1 800 854 7179. Se si hanno difficoltà ad ottenere le normative ANSI, rivolgersi direttamente ad ANSI all'indirizzo <http://www.ansi.org>
- ▲ È possibile ottenere ulteriori informazioni sulla sicurezza professionale presso i seguenti siti web: <http://www.osha.gov> (USA) <http://europe.osha.eu.int> (Europa)

Rischi Connessi All'alimentazione E Relativi Collegamenti

- ▲ Non dirigere l'aria verso la propria o altra persona. L'aria sotto pressione può causare gravi lesioni personali.
- ▲ Chiudere sempre l'erogazione dell'aria e scollegare l'utensile dalla rete quando non viene utilizzato, per sostituire gli accessori o quando necessita di riparazione.
- ▲ Non dirigete mai il getto d'aria verso voi stessi o altre persone.
- ▲ I colpi di frusta dei tubi possono causare gravi danni. Controllare attentamente tubi e raccordi per accertare eventuali perdite o rotture.
- ▲ Non utilizzare raccordi a cambio rapido sull'utensile. Leggere le istruzioni per il corretto montaggio.
- ▲ Ogniqualvolta vengono utilizzati raccordi girevoli universali deve essere montata la spina di fermo.
- ▲ Non superare il limite massimo di 6,3 barre (90 psi) di pressione dell'aria o il valore indicato nella targhetta della molatrice.

Come Evitare Il Rischio Di Rimanere Impigliati

- ▲ Tenere abiti larghi, capelli lunghi e materiale di pulizia lontano dall'apparecchio quando è in uso.
- ▲ Non indossare gioielli né vestiti larghi.

Pericoli Dovuti Ai Frammenti

- ▲ Indossare sempre protezioni resistenti per gli occhi e per il viso quando si effettua un'operazione di riparazione, di manutenzione dell'utensile o di sostituzione degli accessori o si è nelle immediate vicinanze.
- ▲ Assicurarsi che tutti indossino protezioni per gli occhi e per il viso.
- ▲ Anche i frammenti più piccoli possono causare danni agli occhi e provocare cecità.
- ▲ Accertarsi che l'ugello sia in buon contatto con la superficie di lavoro per evitare qualsiasi proiezione accidentale di testa di Pop al livello della zona anteriore dell'attrezzo.

- ▲ Non fare mai funzionare l'attrezzo senza il recuperatore di gambi dei rivetti.
- ▲ Questo utensile e i suoi accessori non devono essere modificati.

Pericoli durante il funzionamento

- ▲ Tagliare sempre l'alimentazione d'aria, togliere il tubo flessibile d'arrivo d'aria e staccare l'alimentazione d'aria dell'attrezzo in occasione del cambiamento di accessori.
- ▲ Il personale addetto alla manutenzione deve essere fisicamente idoneo a sopportare le dimensioni, il peso e la potenza dell'utensile.
- ▲ Afferrare correttamente l'utensile: essere pronti a reagire in caso di movimenti normali o improvvisi.
- ▲ Per evitare ogni rischio di schiacciamento di dito, accertarsi sempre che l'ugello sia installato correttamente.
- ▲ Vi raccomandiamo di utilizzare soltanto le dimensioni e i tipi di rivetti consigliati. L'utilizzo di dimensioni diverse può risultare pericoloso.
- ▲ Accertarsi che il pezzo da lavorare sia ben supportato.

Rischi Dovuti Alle Condizioni Di Lavoro

- ▲ Non bagnare eccessivamente la superficie di lavoro o il pavimento perché eventuali cadute potrebbero causare danni seri e persino mortali.
- ▲ Degli elevati livelli sonori possono causare una perdita permanente dell'udito. Indossare delle cuffie idonee come raccomandato dal vostro datore di lavoro o dalle norme di igiene e sicurezza professionale.
- ▲ Mantenere una posizione bilanciata e sicura.
- ▲ Movimenti ripetitivi, posizioni scomode ed esposizioni alle vibrazioni possono essere dannose alle mani e alle braccia. In caso di insensibilità, prurito, dolore o imbiancamento della pelle, interrompere l'uso dell'utensile e consultare un medico.
- ▲ Procedere con attenzione in luoghi non conosciuti. Prendere in considerazione gli eventuali rischi del lavoro. Possono esserci dei pericoli nascosti, quali corti circuiti in linee elettriche o di altri servizi. Questo utensile non è isolato per stare a contatto con fonti di energia elettrica.
- ▲ Non si consiglia l'uso di questo utensile in ambienti con pericoli di esplosioni.

NORME DI SICUREZZA

LEGGERE ATTENTAMENTE - DA CONSEGNARE ALL'UTENTE



Svenska
(Swedish)

CP9883 & CP9884
Nitpistol

BRUGSANVISNING

En nitpistol är ett verktyg som används för att med blindnitar, nita ihop leder. Ingen annan användning är tillåten. Reserverad för en professionell användning.

Tryckluftsfördringar

1. Förse verktyget med ren, torr luft med ett tryck av 6,3 bar (90 psi). Högre tryck reducerar verktygets livslängd i väsentlig grad.
2. Koppla ihop verktyget med luftledningen genom användning av rör-, slang- och kopplingsstorlekar angivna i diagrammet.

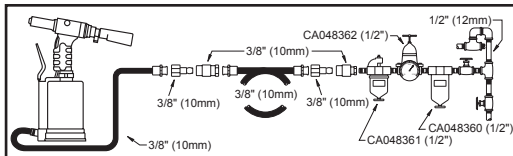

Smörjning

1. Använd smörjolja för luftledningarna med olja av typ SAE nr 10, inställ på två (2) droppar per minut. Om smörjolja för luftledningarna inte kan användas ska inloppet förses med luftmotorolja en gång per dag.
2. Applicera en droppe maskinolja till bitkäftarna varje 5,000 cykel (Fig. 07).

Drift

1. För att aktivera lufttrycket, flytta ventilen (Fig. 01) till "ON" positionen.
2. För att aktivera självhållning på nitarna och för att ställa in önskat sug vrid vakuum spaken (Fig. 02) moturs. Nu kan nitarna sättas i vilken vinkel som helst utan att du behöver hålla i dem. Vrid vakuum spaken (Fig. 03) medurs om självhållning inte önskas eller behöver minskas.
3. Montera alltid nitarna enligt motsvarande vald nit. Försäkra dig att du använder korrekt bitkäft enligt nitstorlek som beskrivits på sidan 1. Lämpligt verktyg medföljer; vänligen se detaljerna i kapitlet "Underhåll".
4. För in blindniten i nitfästet, enligt Fig. 04.
5. Tryck på avtryckaren (Fig. 05) för att dra ut niten (bår ögon skydd).
6. Niten transporteras automatiskt till uppsamlingskammaren enligt inställt sug (Fig. 06).

Underhåll

1. Innan du utför underhåll, vrid alltid ON/OFF ventilen till OFF positionen och koppla loss verktyget från lufttrycket!
2. Håll verktyget rent och borta från frätande kemikalier. Lämna inte verktyget utomhus.
3. Skruva loss huvudhölet med kåft skiftnyckeln SW 24. Rengör bitkäftarna, bitkåffästet och huvudhölet. Smörj in bitkäftarna (Fig. 07). Montera huvudhölet i motsatt ordning (Dra inte åt huvudhölet för hårt).
4. Använd kåftskiftnyckeln SW 17 och SW 15 för att skruva loss eller byta ut bitkäftarna eller bitkåffästet. Avlägsna gamla bitkåften från bitkåffästet och byt ut (Fig. 08).
5. **Lossa inte eller avlägsna läsmuttern! Avståndet på 75mm mellan spetsen på bitkåften och hölet måste bibehållas, som visas i Fig. 08. Skador som uppstår till följd av att detta inte följs täcks inte av garantin.**
6. Ett komplett oljebyte är inte nödvändigt! Kontrollera och fyll upp hydraulikoljans nivå efter ca 100,000 cykler, om hastigheten minskat eller om en blindnit inte dragits ur ordenligt. Observera säkerhetsföreskrifterna.
7. Placera nitpistolen upprätt. Skruva loss bulten till fyllhålet med 3mm insexnyckeln (Fig. 09). Kontrollera förseglingen efter skador och byt ut om nödvändigt.
8. Fyll på med hydraulikolja till botten på kanten av tråden (Fig. 10). Använd endast hydraulikolja (ISO VG22) godkänd av tillverkaren. Vänligen notera: Använd aldrig bromsvätska.

Copyright 2009, Chicago Pneumatic Tool Co. LLC

Alla rättigheter förbehålls. All icke auktoriserad användning eller kopiering av innehållet eller del därav är förbjudet. Detta gäller speciellt för varumärken, modellbenämningar, artikelnummer och ritningar. Använd endast auktoriserade delar. All skada eller felaktig funktion orsakat av användning av icke auktoriserade delar täcks ej av garanti eller produktansvarighet.

10. Håll inte nitpistolen med öppet fyllhål i sidled eller upp och ned, då luft kan komma in i hydrauliksystemet. I detta fall måste teknisk personal tömma nitpistolen.
11. Stäng endast fyllhålet med 3mm insexnyckeln tills ingen hydraulikolja läcker (Fig. 09). Avlägsna överbliven hydraulikolja runt fyllhålet.
12. **Underhåll och reparationer av utrustningen får endast utföras av teknisk underhållspersonal.**

FÖRSÄKRAN AVSEENDE EC-ÖVERENSSTÄMMELE

Vi, Chicago Pneumatic Tool Co. LLC, 13325 Carowinds Blvd., Charlotte, NC 28273 USA, försäkrar på eget ansvar att den produkt som denna försäkrans avser överensstämmer med förordningarna i Kommissionens direktiv daterade juni 1998 och avseende närmande av medlemsstaternas lagar för maskinutrustning (98/37/CE).

Maskinbenämning Nitpistol CP9883 & CP9884

Maskintyp Monteringsverktyg för blindnit - Får icke användas för annat bruk.

Serienr Verktyg med nr C-00501-2009 eller högre

Tekniska data

Lufttryck 6,3 bar

Tillämpade harmoniserade standarder EN792-1

Utfärdarens namn och titel Bruno Blanchet, Administrativ chef

Utfärdarens underskrift

Utgivningsdag 1 juni 2009

Buller- och vibrationsdeklaration*

Ljudtrycksnivå: <70 dB(A) vid slag, vid ovissthet 3 dB(A), enligt ISO 15744-2002. För ljudstyrka höj med 11 dB(A).
Vibrationsvärde <2,5 m/s², enligt ISO 8662-1.

Användbar information finns tillgänglig för att beräkna dagliga vibrationsexponeringar i CEN/TR 15350:2006, "Mekanisk vibration - Riktlinje för värdering av exponering av vibration överförd för hand genom att använda befintlig information inklusive information som försetts av maskineriets tillverkare.

*De här fastställda värdena erhålls genom laboratorieprover i överensstämmelse med uppgivna standarder och är ej lämpliga för riskutvärderingar. Värden som uppmätts på individuella arbetsplatser kan vara högre än de fastställda värdena. De faktiska exponeringsvärdena och risken för skada för en individuell användare är unik och beror på det sätt som användaren arbetar, arbetsstycket och arbetsplatsens konstruktion, såväl som på exponeringstiden och användarens fysiska tillstånd. Vi, Chicago Pneumatic, kan ej hållas ansvariga för följder vid användning av fastställda värden istället för värden som återkastar den faktiska exponeringen för en individuell riskutvärdering i en situation på en arbetsplats, över vilken vi ej har någon kontroll.



⚠ VARNING

För att minska risken för skador måste alla som använder, installerar, reparerar, underhåller och ändrar tillbehör på, eller arbetar nära, detta verktyg ha läst och förstått dessa anvisningar innan sådana uppgifter utförs.

10

Chicago Pneumatics Tool Co. LLC mål är att producera verktyg, som gör ditt arbete säkert och effektivt. Den viktigaste säkerhetsdetaljen är DU själv. Skötsel och gott omdöme är det bästa skyddet mot skador. Alla faror som kan uppstå kan inte behandlas här, men vi har försökt att understryka några av de viktigaste.

För ytterligare säkerhetsinformation konsulteras:

- ▲ Annan dokumentation och information som finns i samma förpackning som detta verktyg.
- ▲ Er arbetsgivare, fackförening och/eller yrkesförening.
- ▲ "Säkerhetsregler för portabla tryckluftsdrivna verktyg" (ANSI B186.1), tillgängliga vid pressläggningen från GlobalEngineering Documents på adress <http://global.ihs.com/>, eller ring 1 800 854 7179. I händelse av problem med att komma åt ANSI-standarder, kontakta ANSI på adress <http://www.ansi.org/>
- ▲ Mer information om hälsa och säkerhet i arbetet kan hämtas in från följande webbställen: <http://www.osha.gov> (USA) <http://europe.osha.eu.int> (Europe)

Risker förknippade med tryckluftsbhållare och -kopplingar

- ▲ Rikta aldrig luft mot dig själv eller någon annan person. Trycksatt luft kan orsaka allvarlig skada.
- ▲ Stryp alltid lufttillförseln, eliminera trycket i slangarna och koppla bort verktyget från tryckluftskällan när det inte används, före utbyte av tillbehör och vid reparation.
- ▲ Rikta aldrig luftstrålen mot dig själv eller andra.
- ▲ Snårtande slangar kan orsaka allvarliga kroppsskador. Kontrollera alltid om slangar eller kopplingar är skadade eller lösa.
- ▲ Använd inte snabbkopplingar på verktyg. Se anvisningarna för korrekt montering.
- ▲ Närhelst universalvriddkopplingar används måste lässpinter installeras.
- ▲ Låt inte lufttrycket överstiga 6,3 bar (90 psi) eller det tryck som anges på verktygets märkplåt.

Risker förknippade med rörliga delar

- ▲ Håll vida kläder, långt hår och rengöringsmateriel borta från verktyget vid användning.
- ▲ Använd inte smycken eller löst sittande kläder.

Risker förknippade med kringkastande föremål

- ▲ Använd alltid slagtåliga ögon- och ansiktsskydd om du deltar i eller uppehåller dig i närheten av verktyg som används, repareras eller underhålls eller verktygstillbehör som byts ut.
- ▲ Se till att alla andra som uppehåller sig i närheten använder slagtåliga ögon- och ansiktsskydd.
- ▲ Även små föremål, som kastas omkring, kan skada ögon och orsaka blindhet.
- ▲ Arbeta alltid mot ett arbetsstycke, annars kommer delar att åka ut från verktygets främre del.
- ▲ Använd aldrig verktyget utan skafuuppsamlaren.
- ▲ Detta verktyg och dess tillbehör får inte ändras.

Driftsrisiker

- ▲ Stang alltid av lufttillförseln, tom slangen på lufttryck och koppla bort verktyget från lufttillförseln när du byter tillbehör.
- ▲ Användare och underhållspersonal måste vara fysiskt kapabla att handskas med verktyget (med avseende på omfång, vikt och kraft).
- ▲ Håll verktyget rätt: var beredd att motverka normala eller plötsliga rörelser.
- ▲ Arbeta alltid med the spetsen korrekt monterad, annars riskerar du att skada fingrarna.
- ▲ Använd endast nitar av rekommenderad storlek och typ. Att använda andra storlekar kan vara riskfyllt.
- ▲ Sakerställ att arbetsstycket är ordentligt stöttat.

Arbetsplatsrisker

- ▲ Allvarliga kroppsskador och dödsfall orsakas ofta vid halkning, snavning eller fall. Se upp för slangslingar på gång- eller arbetsytor.
- ▲ Håll kroppen i balans och stå stadigt.
- ▲ Hoga ljud kan orsaka permanent forlust av hörseln. Använd hörselskydd som rekommenderat av din arbetsgivare eller foreskrifterna för arbetarskydd.
- ▲ Repetitiva arbetsrörelser, olämplig kroppshållning och vibrationer kan vara skadliga för händer och armar. Om del av kroppen domnar, smärnar, smärtnar eller blir vit ska användningen av verktyget avbrytas och läkares råd sökas.
- ▲ Iaktta försiktighet i främmande omgivningar. Var uppmärksam på de risker som kan uppstå genom ditt arbete. Dolda faror kan finnas, som t.ex. borra i el kablar eller andra bruksledningar. Detta verktyg är inte isolationskyddat för kontakt med elektriska spänningskällor.
- ▲ Det verktyg rekommenderas inte för användning i explosiv atmosfär.

SÄKERHETSANVISNINGAR
KASSERA EJ - GE TILL ANVÄNDAREN

BETRIEBSANLEITUNG

Eine Blindnietpistole ist ein Gerät, dass verwendet wird, um Blindnieten zu setzen, damit eine formschlüssige Verbindung gewährleistet wird. Andere oder darüber hinausgehende Benutzung gilt als nicht bestimmungsgemäß. Nur für denindustriellen Einsatz.

Anforderungen an die Druckluftversorgung

- Das Werkzeug sollte bei einem Druck von 6,3 bar mit reiner, trockener Druckluft versorgt werden. Höherer Luftdruck verkürzt die Lebensdauer des Werkzeugs.
- Verbinden Sie das Werkzeug mit der Luftleitung unter Verwendung der Röhre, des Schlauchs und der Verbindungsstücke in den Größenangaben der Zeichnung.

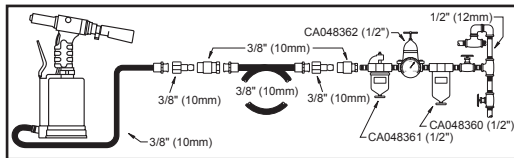

Schmierung

- Benutzen Sie einen Luftleitungsöler mit SAE #10 Öl, der auf zwei (2) Tropfen Öl pro Minute justiert ist. Falls kein Luftleitungsöler benutzt werden kann, füllen Sie durch die Schmieröffnung täglich Luftmotoröl nach.
- Alle 5000 Zyklen sollten die Spannbacken mit einem Tropfen Maschinenöl versehen werden (Fig. 07).

Betrieb

- Betätigen Sie das Ventil (Fig. 01) in die „ON-Position“ um die Blindnietpistole unter Luftdruck zu setzen.
- Um die Selbstansaugung der Nieten zu aktivieren muß der Vakuum-Schalter (Fig. 02) gegen den Uhrzeigersinn gedreht werden und stellt somit die gewünschte Ansaugleistung ein. Nun können die Nieten in jedem räumlichen Winkel gesetzt werden, ohne sie zusätzlich festzuhalten. Ist die Selbstansaugung nicht gewünscht oder die Ansaugleistung soll reduziert werden, dann muß der Vakuum-Schalter (Fig. 03) mit dem Uhrzeigersinn gedreht werden.
- Es müssen immer die Nietaufnahme passend zu den zu verarbeitenden Nieten montiert werden. Es ist auf die Verwendung der richtigen Spannbacken, passend zu den auf Seite 1 angegebenen Nietgrößen, zu achten. Werkzeuge hierfür sind Lieferumfang enthalten. Siehe hierzu Kapitel „Wartung“.
- Der Blindniet ist, wie in Fig. 04 zu sehen, in Nietaufnahme einzuführen.
- Durch drücken des Abzug (Fig. 05) wird der Niet gezogen (Augenschutz tragen).
- Der Nietdorn wird entsprechend der eingestellten Ansaugleistung automatisch in den Auffangbehälter transportiert (Fig. 06).

Wartung

- Das ON/OFF-Ventil in die OFF-Position setzen und das Gerät immer von der Druckluft entkoppeln, wenn es gewartet wird!
- Das Gerät immer sauber und fern von aggressiven Chemikalien halten. Gerät nicht im Freien stehen lassen.
- Gehäusekopf mit dem Spannschlüssel SW 24 abschrauben. Spannbacken, Spannbackenaufnahme und Gehäusekopf reinigen. Spannbacken ölen (Fig. 07). Gehäusekopf in umgekehrter Reihenfolge montieren (Gehäusekopf nicht zu fest anziehen.).
- Um die Spannbacken oder Spannbackenaufnahme bei Bedarf auszutauschen, Spannschlüssel SW 17 und SW 15 verwenden, um die Spannbackenaufnahme abzuschrauben. Die alten Spannbacken können nun aus der Spannbackenaufnahme entnommen und durch neue Spannbacken ersetzt werden. (Fig. 08)
- Niemals die Mutter (Lock Nut) lösen, oder von ihrer Position entfernen! Der Abstand 75 mm von der Spannbackenspitze bis**

zum Gehäuse muß wie in Fig. 08 unbedingt eingehalten werden. Für Schäden, durch Nichtbeachtung übernimmt der Hersteller keine Garantie.

- Ein kompletter Ölwechsel ist nicht nötig! Sollte nach ca. 100000 Zyklen der Hub sich verringern, oder der Blindniet nicht vollständig gezogen wird, dann ist der Hydraulikölstand zu prüfen und gegebenenfalls zu ergänzen. Die Sicherheitsvorschriften müssen beachtet werden.
- Die Blindnietpistole muß aufrecht stehen. Mit dem Inbusschlüssel 3 mm die Schraube der Einfüllöffnung herausdrehen (Fig. 09). Die Dichtscheibe auf Beschädigungen prüfen und gegebenenfalls ersetzen.
- Hydrauliköl bis Unterkannte Gewinde nachfüllen (Fig. 10).
- Verwenden Sie nur vom Hersteller freigegebenes Hydrauliköl (ISO VG22) wie im Lieferumfang enthalten. Achtung: Nie Bremsflüssigkeit verwenden!
- Niemals die Blindnietpistole bei geöffneter Einfüllöffnung seitlich oder nach unten halten, da hierbei Luft in das Hydrauliksystem gelangen kann. Sollte dies trotzdem passieren, dann muß die Blindnietpistole von Fachpersonal entlüftet werden.
- Mit dem Inbusschlüssel 3 mm die Schraube der Einfüllöffnung nur soweit festdrehen, bis kein Hydrauliköl mehr auslaufen kann (Fig. 09). Überflüssiges Hydrauliköl um die Einfüllöffnung ist zu entfernen.
- Wartung sowie Reparatur des Gerätes dürfen nur vom Fachpersonal durchgeführt werden.**

EG-ÜBEREINSTIMMUNGSERKLÄRUNG

Wir, die Chicago Pneumatic Tool Co. LLC, 13325 Carowinds Blvd., Charlotte, NC 28273 USA, erklären unsere alleinige Verantwortung dafür, daß das Erzeugnis, auf das sich diese Erklärung bezieht, mit der Richtlinie des Europäischen Rates 98/37/CE vom Juni 1998 über die Angleichung der Rechtsvorschriften der Mitgliedsstaaten über Maschinen übereinstimmt.

Maschinenbezeichnung CP9883 & CP9884 Blindnietgerät
Werkzeugart Blindnietgerät - Eine andere Anwendung ist nicht erlaubt.
Seriennummer Werkzeuge mit C-00501-2009 oder höher
Technische Daten
 Betriebsdruck 6,3 bar
Angewandte Harmonisierte Normen EN792-1
Name und Stellung des Ausstellers Bruno Blanchet, Geschäftsführer

Unterschrift des Ausstellers 
Datum der Ausgabe 1 Juni 2009

Erklärung zu Geräuschemission und Vibration*

Schalldruck: <70 dB(A) im Schlagbetrieb, Unsicherheit 3 dB(A),
 Angaben nach ISO 15744-2002. Für Schallstärke, 11 dB (A) hinzufügen.
 Vibrationspegel <2,5 m/s², gemäß ISO 8662-1.

Hilfreiche Informationen zur Einschätzung der Schwingungsbelastung pro Arbeitstag finden Sie in der Norm CEN/TR 15350: „Mechanische Schwingungen – Anleitungen zur Beurteilung der Belastung durch Hand-Arm-Schwingungen aus Angaben zu benutzten Maschinen, einschließlich Angaben von den Maschinenherstellern.“

*Die genannten Werte wurden durch Tests gemäß den angegebenen Normen unter Laborbedingungen ermittelt und sind nicht ausreichend für Risikoanalysen. Die tatsächlichen Meßwerte am Einsatzort können je nach Umgebung auch höher ausfallen. Die konkrete Belastung und das Gesundheitsrisiko des Benutzers sind von Person zu Person verschieden und hängen von den Arbeitsgewohnheiten, dem Werkstück und der Gestaltung des Arbeitsplatzes sowie von der Belastungsdauer und dem Gesundheitszustand des Benutzers ab. Wir, die Chicago Pneumatic, haften nicht für die Folgen einer Anwendung der genannten Werte anstelle von Meßwerten der tatsächlichen Belastungswerte in einer Risikoanalyse für einen konkreten Arbeitsplatz, der sich unserer Einfüllnahme entzieht.

Copyright 2009, Chicago Pneumatic Tool Co. LLC

Alle Rechte vorbehalten. Jede nicht ausdrücklich genehmigte Verwendung oder Vervielfältigung des Inhalts, ob ganz oder auszugsweise, ist untersagt. Dies gilt insbesondere auch für Handelsmarken, Modellbezeichnungen, Teilenummern und Zeichnungen. Nur vom Hersteller zugelassene Ersatzteile benutzen! Schäden oder Funktionsstörungen, die durch die Verwendung nicht vom Händler genehmigter Teile bedingt sind, sind nicht durch die Garantie bzw. Produkthaftung abgedeckt.



VORSICHT

Um die Gefahr einer Verletzung so gering wie möglich zu halten, haben Personen, die dieses Werkzeug gebrauchen, installieren, reparieren, warten, Zubehör austauschen oder sich in der Nähe des Werkzeugs aufhalten, die folgenden Anweisungen zu beachten:

12

Unser Ziel ist es, Chicago Pneumatic Tool Co. LLC, mit denen Sie möglichst sicher und effektiv arbeiten können. Am wichtigsten für Ihre Sicherheit sind Ihre Umsicht und Ihr Urteilsvermögen im Umgang mit diesem Produkt und anderen Werkzeugen. Diese Sicherheitshinweise enthalten einige der wichtigsten Gefahrenquellen; sie können jedoch nicht alle möglichen Gefahren abdecken.

Bitte beachten sie außerdem folgende

Sicherheitshinweise:

- ▲ Weitere Unterlagen und Informationen, die dem Werkzeug beiliegen.
- ▲ Sicherheitsbestimmungen des Arbeitgebers, der Arbeitsnehmervertretung und der Berufsgenossenschaften.
- ▲ "Safety Code for portable Air Tools" (ANSI B186.1), bei Drucklegung erhältlich von Global Engineering Documents unter <http://global.ihns.com/> oder telefonisch unter +1-800-854-7179. ANSI-Normen können auch direkt von ANSI unter <http://www.ansi.org/> angefordert werden.
- ▲ Weitere Informationen für Sicherheit und Gesundheitsschutz am Arbeitsplatz sind auf folgenden Websites erhältlich: <http://www.osha.gov> (USA) <http://europe.osha.eu.int> (Europa)

Luftzufuhr Und Gefahren Durch Falschen Anschluß

- ▲ Druckluftstrahl niemals auf Personen richten. Druckluft kann schwere Verletzungen verursachen.
- ▲ Schließen Sie stets die Luftzufuhr, lassen Sie die Druckluft aus dem Schlauch entweichen und trennen Sie das Werkzeug von der Luftzufuhr, wenn das Werkzeug nicht in Gebrauch ist und bevor Sie Zubehör austauschen oder eine Reparaturen ausführen.
- ▲ Richten Sie die Druckluft nie auf sich oder andere.
- ▲ Lose, unter Druck stehende Schläuche können schwere Verletzungen verursachen. Überprüfen Sie das Werkzeug stets auf beschädigte oder lose Schläuche und Anschlußstücke.
- ▲ Verwenden Sie für das Werkzeug keine Schnell-Wechsel-Kupplungen. Beachten Sie die Anweisungen für die ordnungsgemäße Montage.
- ▲ Werden verwendet, müssen Sperrasten eingebaut sein.
- ▲ Beachten Sie die Höchstgrenze für den Luftdruck von 6,3 bar (90 psi) bzw. die Klauenkupplungen auf dem Typenschild des Werkzeugs angegebene Höchstgrenze.

Gefahren durch Verfangen, Hängenbleiben u.ä.

- ▲ Lose Kleidungsstücke, lange Haare und Reinigungsartikel vom Werkzeug während des Gebrauchs fernhalten.
- ▲ Tragen Sie keinen Schmuck und keine weite Bekleidung.

Gefahren durch absplitternde Teile

- ▲ Tragen Sie stets einen schlagfesten Augen- und Gesichtsschutz, wenn Sie mit dem Werkzeug arbeiten, es warten oder reparieren, Zubehör austauschen oder sich in der Nähe der Arbeiten am oder mit dem Werkzeug aufhalten.
- ▲ Achten Sie darauf, daß andere, die sich in der Nähe des Werkzeugs aufhalten, einen schlagfesten Augen- und Gesichtsschutz tragen.
- ▲ Auch kleine absplitternde Teile können zu Augenverletzungen und zum Erblinden führen.

- ▲ Sich vergewissern, dass die Düse richtig auf der Arbeitsfläche aufliegt, um zu vermeiden, dass ein Pop-Kopf aus dem vorderen Teil des Werkzeugs ausgestoben wird.
- ▲ Das Werkzeug niemals ohne Stiftaufänger benutzen.
- ▲ Weder dieses Werkzeug noch das Zubehör dürfen modifiziert werden.

Vorsichtsmasnahmen beim Arbeiten mit der Maschine

- ▲ Beim Wechsel von Zubehorteilen ist stets die Druckluftzufuhr abzuschalten, der Zufuhrschlauch abzunehmen und die Druckluftzufuhr des Werkzeugs abzuschalten.
- ▲ Benutzer und Wartungspersonal müssen die körperlichen Voraussetzungen für den Umgang mit Umfang, Gewicht und Kraft des Werkzeugs erfüllen.
- ▲ Halten Sie das Werkzeug richtig: Seien Sie bereit, normalen oder plötzlichen Bewegungen entgegenzuwirken.
- ▲ Um zu vermeiden, Finger einzuklemmen, ist stets darauf zu achten, dass die Düse richtig installiert ist.
- ▲ Wir empfehlen Ihnen, ausschließlich die empfohlenen Nietengroben zu benutzen. Die Verwendung von anderen Groben kann gefährlich sein.
- ▲ Stellen Sie sicher, dass das Werkstück fest eingespannt ist.

Gefahren am Arbeitsplatz

- ▲ Stürze gehören zu den häufigsten Unfallursachen. Achten Sie deshalb auf herumliegende Schläuche auf den Geh- und Arbeitsflächen.
- ▲ Achten Sie auf eine ausgeglichene Körperhaltung und festen Halt.
- ▲ Hohe Lärmpegel können zu permanentem Hörverlust führen. Verwenden Sie einen Horschutz laut Empfehlung Ihres Arbeitgebers bzw. entsprechend den Gesundheits- und Sicherheitsbestimmungen.
- ▲ Sich wiederholende Bewegungen, schlechte Körperhaltung und die Belastung durch Schwingungen können Schäden an Armen und Händen hervorrufen. Sollten Sie Gefühllosigkeit, Kribbeln, Schmerzen oder Blässe in Ihrer Haut bemerken, arbeiten Sie nicht mehr mit diesem Werkzeug und wenden Sie sich an einen Arzt.
- ▲ Gehen Sie in einer unbekanntem Umgebung mit Vorsicht vor. Machen Sie sich aller potentiellen Gefahren bewußt, die durch Ihre Arbeit hervorgerufen werden können. Es könnten versteckte Gefahren existieren, wie z.B. das Bohren in elektrische oder andere Leitungen. Dieses Werkzeug weist für die Arbeit an Stromquellen nicht die dafür erforderliche Isolierung auf.
- ▲ Dieses Werkzeug ist nicht für den Betrieb in Umgebungen mit Explosionsgefahr geeignet.

SICHERHEITSHINWEISE

NICHT WEGWERFEN - AN BENUTZER WEITERLEITEN



MANUAL DE INSTRUÇÕES

Um rebitador pneumático é uma ferramenta para utilizar rebites cegos em juntas positivas. Não é autorizada nenhuma outra utilização. Reservado a uso profissional.

Requisitos para o fornecimento de ar

1. Fornecer a ferramenta com 90 psi (6,3 bar) de ar seco e puro. As pressões altas reduzem drasticamente o tempo de vida da ferramenta.
2. Conecte a ferramenta à linha de ar utilizando uma mangueira ou tubulação que se adapte aos tamanhos mostrados no diagrama.

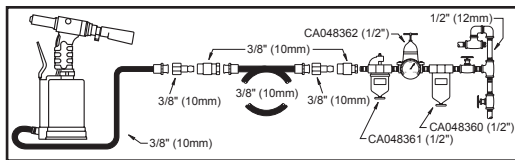

Lubrificação

1. Utilizar um lubrificador de ar com óleo SAE nº 10, ajustado para duas (2) gotas por minuto. Se não puder usar um lubrificador de tubo de ar, introduza uma vez por dia óleo de motor pneumático no orifício de admissão.
2. Aplique uma gota de lubrificante de máquinas nas pinças do mandril a cada 5.000 ciclos (Fig. 07).

Operação

1. Para aplicar a pressão de ar, coloque a válvula (Fig. 01) na posição "ON".
2. Para activar a aspiração automática dos rebites e para definir a sucção pretendida, rode o interruptor de vácuo (Fig. 02) no sentido contrário ao dos ponteiros do relógio. De seguida, os rebites podem ser configurados em qualquer ângulo sem ter de os segurar. Rode o interruptor de vácuo (Fig. 03) no sentido dos ponteiros do relógio se não pretender, ou se quiser reduzir, a aspiração automática.
3. Monte sempre uma base de rebite que corresponda aos rebites seleccionados. Certifique-se que utiliza as pinças de mandril correctas, de acordo com a dimensão do rebite, como descrito na página 1. As ferramentas apropriadas são fornecidas; para mais informações, consulte o capítulo "Manutenção".
4. Insira um rebite cego na base do rebite, como mostrado na Fig. 04.
5. Prima o gatilho (Fig. 05) para puxar o rebite (coloque óculos de protecção).
6. A coluna do rebite é automaticamente transportada para o recipiente de recolha de acordo com a função definida (Fig. 06).

Manutenção

1. Antes de efectuar acções de manutenção, coloque sempre a válvula ON/OFF na posição OFF e desligue a alimentação de ar da ferramenta.
2. Mantenha a ferramenta limpa e afastada de produtos químicos agressivos. Não deixe a ferramenta ao ar livre.
3. Desaperte a cabeça da estrutura com uma chave fi xa de mandril SW 24. Limpe as pinças do mandril, as bases das pinças do mandril e a cabeça da estrutura. Lubrifique as pinças do mandril (Fig. 07). Monte a cabeça da estrutura na sequência inversa (não aperte demasiado a cabeça da estrutura).
4. Utilize as chaves fi xas de mandril SW 17 e SW 15 para desapertar ou substituir as pinças do mandril ou as bases das pinças do mandril. Remova a antiga pinça do mandril da base e substitua (Fig. 08).
5. **Não desaperte nem remova a porca de fi xação! Deve ser conservada a distância de 75 mm entre a ponta da pinça do mandril e a estrutura, tal como mostrado na Fig. 08. Os danos causados pelo incumprimento desta indicação invalidarão a garantia.**

6. Não é necessária a mudança total do óleo! Verifique e complete o nível de óleo hidráulico após, aproximadamente, 100.000 ciclos, ou se o percurso diminuir, ou se não for completamente puxado um rebite cego. Respeite as precauções de segurança.
7. Coloque o rebitador pneumático na vertical. Desaperte o parafuso do orifício de enchimento com uma chave Allen de 3 mm (Fig. 09). Inspeccione a anilha de vedação para verificar se está danificada e, se necessário, substitua.
8. Encha com óleo hidráulico até à extremidade inferior da rosca (Fig. 10).
9. Utilize apenas óleo hidráulico (ISO VG22) aprovado pelo fabricante. Atenção: Nunca utilize óleo de travões.
10. Não coloque o rebitador pneumático com o orifício de enchimento aberto na horizontal ou virado para baixo, pois poderá entrar ar no sistema hidráulico. Neste caso, a equipa técnica terá de purgar o rebitador pneumático.
11. Feche o orifício de enchimento apenas com a chave Allen de 3 mm até deixar de haver fuga de óleo hidráulico (Fig. 09). Remova o excesso de óleo hidráulico em torno do orifício de enchimento.
12. A manutenção e reparação do equipamento deverão ser feitas apenas pela equipa de manutenção técnica.

DECLARAÇÃO DE CONFORMIDADE CE

Nós, Chicago Pneumatic Tool Co. LLC, 13325 Carowinds Blvd., Charlotte, NC 28273 EUA, declaramos sob nossa inteira responsabilidade que o produto com o qual esta declaração está relacionada, está em conformidade com os requisitos da Diretiva do Conselho de Junho de 1998 sobre fi aproximação das leis referentes a máquinas dos Estados membros (98/37/CE).

Nome da máquina Rebitador pneumático CP9883 & CP9884

Tipo De Máquina Ferramenta de montagem para rebite cego - Nenhum outro uso é permitido.

Nº De Série Ferramentas com o Nº C-00501-2009 ou superior

Dados Técnicos

Pressão do ar 6,3 bar

Normas harmonizadas aplicadas EN792-1

Nome e posição do responsável Bruno Blanchet, Gerente geral

Assinatura do responsável

Data de Emissão 1 de Junho de 2009

Declaração de Ruído e Vibração*

Nível de ruído: <70 dB(A) ao impactar, variação de mais ou menos 3 dB(A), segundo a norma ISO 15744-2002. Para potência acústica, some 11 dB(A).

Valor de vibração <2,5 m/s², pelo ISO 8662-1.

Para estimar a exposição diária a vibrações, podem ser encontradas informações úteis no documento CEN/TR 15350: 2006, "Vibrações mecânicas – Orientação para a avaliação da exposição a vibrações transmitidas manualmente utilizando as informações disponíveis, incluindo as fornecidas pelos fabricantes de máquinas".

*Estes valores declarados foram obtidos por teste feito em laboratório de acordo com os padrões estipulados e não se destinam para utilização em avaliações de risco. Os valores medidos nos locais individuais de trabalho podem ser maiores que os valores declarados. Os valores reais de exposição e o risco de ferimento sentidos por um usuário são específicos e dependem da maneira em que o usuário trabalha, da peça e do design da estação de trabalho, bem como do tempo de exposição e da condição física do usuário. Nós da Chicago Pneumatic, não podemos nos responsabilizar pelas consequências causadas pelos valores declarados, ao invés dos valores que refletem a exposição real, e pela avaliação de risco individual em um ambiente de trabalho sobre o qual não temos controle.



AVISO

No sentido de reduzir o perigo de acidentes pessoais, todas as pessoas que utilizarem, repararem, fizerem a revisão, trocarem acessórios ou trabalharem perto desta ferramenta, devem ler e compreender estas instruções antes de executar qualquer trabalho acima referido.

14

É objectivo da Chicago Pneumatic Tool Co. LLC produzir ferramentas que o ajudem a trabalhar de forma segura e eficiente. **VOCE** é o mais importante dispositivo de segurança para esta ou qualquer outra ferramenta. Os seus cuidados e bom senso são a melhor protecção contra ferimentos. Nem todos os possíveis riscos podem aqui ser cobertos, mas tentámos pôr em destaque alguns dos mais importantes.

Para mais informações sobre segurança, consultar:

- ▲ Outros documentos e informações embalados com esta ferramenta.
- ▲ Seu empregador, sindicato e/ou associação profissional.
- ▲ “Código de Segurança para Ferramentas Pneumáticas Portáteis” (ANSI B186.1), disponível na altura da impressão através da Global Engineering Documents em <http://global.ihs.com/> ou telefone para 1 800 854 7179. No caso de dificuldade de obter as normas ANSI, contate o instituto ANSI através de <http://www.ansi.org>.
- ▲ Poderá obter mais informações sobre saúde e segurança no trabalho nos seguintes sites da Web: <http://www.osha.gov> (EUA), <http://europe.osha.eu.int> (Europa).

Riscos Com O Fornecimento De Ar E Ligações

- ▲ Nunca dirija o ar contra você ou outra pessoa. O ar sob pressão pode causar ferimentos graves.
- ▲ Antes de mudar de acessórios ou proceder a reparações, desligar sempre o fornecimento de ar, drenar o ar comprimido da mangueira e desconectar a ferramenta do ponto de fornecimento de ar sempre que não estiver sendo utilizada.
- ▲ Nunca dirigir o jacto de ar para si ou para terceiros.
- ▲ Mangueiras a chicotear podem causar ferimentos graves. Verificar sempre se existem mangueiras ou contactos danificados ou soltos.
- ▲ Não utilizar juntas de desligamento rápido. Consultar as Instruções para proceder correctamente.
- ▲ Sempre que forem utilizadas juntas de rosca universal, deverão ser aplicados pinos de retenção.
- ▲ Não exceder um máximo de 90 psi/6,3 bar ou como a placa identificadora da ferramenta indicar.

Riscos de Enredamento

- ▲ Mantenha as peças de roupa largas, os cabelos compridos e os materiais de limpeza longe da ferramenta a ser utilizada.
- ▲ Não use jóias ou roupa larga.

Riscos de Projeção

- ▲ Usar sempre uma protecção resistente ao impacto na face e olhos quando estiver a trabalhar com ou perto do local de operações ou estiver envolvido na reparação ou manutenção da ferramenta ou na mudança de acessórios.
- ▲ Certifique-se de que todas as pessoas que trabalham na área usam uma protecção resistente a choques na face e nos olhos.
- ▲ Mesmo pequenos projéteis podem ferir os olhos e provocar cegueira.
- ▲ Opere sempre com o bico bem em contacto com a superfície de trabalho, de modo a evitar qualquer projecção acidental do rebite ao nível da parte frontal da ferramenta.
- ▲ Nunca faça funcionar a ferramenta sem o recuperador de

hastes de rebites.

- ▲ Esta ferramenta e respectivos acessórios não devem ser sujeitos a modificações.

Riscos da operacao

- ▲ Pare sempre a alimentacao de ar, retire a mangueira de entrada de ar e desligue a ferramenta da alimentacao de ar ao substituir os acessórios.
- ▲ Os operadores e pessoal de manutenção devem ser fisicamente capazes de suportar o volume, o peso e a força da ferramenta.
- ▲ Segure correctamente a ferramenta: esteja preparado para impedir movimentos normais ou repentinos.
- ▲ Para evitar qualquer risco de esmagamento de dedo, verifique sempre se o bico esta instalado correctamente.
- ▲ Utilize somente os tamanhos e tipos de rebites aconselhados. A utilizacao de outros tamanhos pode ser perigosa.
- ▲ Fazer com que a peça a maquinar esteja devidamente apoiada.

Riscos No Local de Trabalho

- ▲ Escorregar/Tropear/Cair são causas determinantes de ferimentos graves ou morte. Não deixar o excesso de mangueiras nas vias de acesso ou no local de trabalho.
- ▲ Manter equilibrada a posição do corpo e usar calçado reforçado.
- ▲ Níveis elevados de ruído podem provocar perda de audicao permanente. Use protecao auditiva de acordo com as recomendacoes do seu empregador ou dos regulamentos de saude e egurança no trabalho.
- ▲ Movimentos de trabalho repetitivos, posições instáveis e exposição a vibrações podem ser prejudiciais às mãos e aos braços. Se ocorrer amortecimento, formigamento ou claramento da pele, suspenda o usa da ferramenta e consulte um médico.
- ▲ Seja prudente em locais pouco familiares. Esteja atento aos perigos criados pela sua atividade. Poderão existir perigos ocultos como, por exemplo, atingir cabos de electricidade ou de outros utensilios. Esta ferramenta não está isolada para entrar em contacto com fontes de alimentação elétrica.
- ▲ Esta ferramenta não foi concebida para ser utilizada numa atmosfera explosiva.

INSTRUÇÕES DE SEGURANÇA

NÃO DEITE FORA - DÊ AO UTILIZADOR

INSTRUKSJONSHÅNDBOK

En luftnaglepistol er et verktøy som bruker blindnagler for bestemte sammenføyninger. Maskinen må ikke brukes til noen annen funksjon. Forbeholdt profesjonell bruk.

Krav til lufttilførsel

1. Fyll verktøyet med 6,3 bar (90 psi) ren, tørr luft. Høyere trykk reduserer verktøyet levetid betraktelig.
2. Kople verktøyet til luftlinjen ved å bruke rør, slanger og armaturstørrelser som vises i diagrammet.

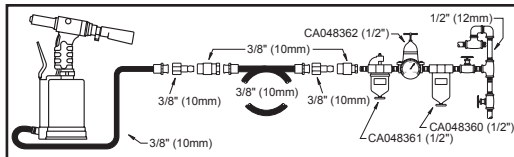

Smøring

1. Bruk et smøremiddel for luftledninger med SAE nr.10-olje som er justert til to (2) dråper i minuttet. Hvis du ikke kan bruke et smøremiddel for luftledninger, skal du fylle trykkluftsmotorolje i inntaket én gang om dagen.
2. Ha på en dråpe maskinolje på kjoksklembakken på hver 5 000 sykklus (fig 07).

Bruk

1. For å sette på lufttrykk, flytt ventilen (fig 01) til "ON" stilling.
2. For å aktivere selvspirasjonen på naglene og for å sette den bestemte innsuget, skal du vri vakuumbryteren (fig 02) mot urviseren. Nå kan naglene settes i alle vinkler uten å måtte holde dem. Vri vakuumbryteren (fig 03) med urviseren i tilfelle du ikke ønsker eller vil redusere selvspirasjonen.
3. Monter alltid naglesetet i samsvar med de valgte naglene. Sørg for at du bruker riktig kjokskio i overensstemmelse med naglesetene, som beskrevet på side 1. De formålstjenlige verktøyene er levert. Vennligst se detaljer i kapittel "Vedlikehold".
4. Sett inn blindnaglen i naglesetet som vist i fig. 04.
5. Trykk på avtrekkeren (fig 05) for å trekke av naglen (bruk vernebriller).
6. Naglepiggen blir automatisk transportert til oppsamlingsbeholderen i henhold til den innstilte innsugingen (fig 06).

Vedlikehold

1. Før vedlikehold skal man alltid flytte ON/OFF ventilen til OFF stilling og koble verktøyet fra luftforsyningen!
2. Hold verktøyet rent og unna aggressive kjemikalier. Ikke forlat verktøyet utendørs.
3. Skru opp kassehode med klembakkeskrunøkkel SW 24. Rengjør kjoksklembakken, kjoksklembakke setene og kassehode. Smør kjoksklembakkene (fig 07). Monter kassehodet i motsatt rekkefølge (ikke stram kassehode for stramt).
4. Bruk klembakkeskrunøkkel SW 17 og SW 15 for å skru opp eller skifte ut kjoksklembakkene eller kjoksklembakke setene. Ta av den gamle kjoksklembakken fra setet og skift den ut (fig 08).
5. **Ikke løse eller ta av låsemutteren! Avstanden på 75mm mellom tuppen på kjoksklembakken og kassen må opprettholdes, som vist i fig. 08. Skader på grunn av ikke-samsvar blir utelukket av garantien.**
6. Et fullstendig oljeskift er ikke nødvendig! Kontroller og fyll opp hydraulikkolje etter ca 100 000 sykkluser stempelslag reduseres eller en blindnagle ikke er fullstendig avfyrt. Legg merke til sikkerhetsforholdsreglene.
7. Sett luftnaglepistolen loddrett. Skru opp bolten på påfyllingshullet med 3mm unbrakonøkkel (fig 09). Kontroller setepakningen for skader og skift den ut, hvis nødvendig.

Copyright 2009, Chicago Pneumatic Tool Co. LLC

Med enerrett. Uautorisert bruk eller ettertrykk av innholdet eller deler av dette, er forbudt. Dette gjelder særlig varemerker, modellbetegnelser, delenumre og tegninger. Bruk bare originaldeler. Skade eller funksjonsfeil forårsaket av at det er brukt uoriginale deler dekkes ikke av garantien eller Chicago Pneumatics produktansvar.

8. Fyll hydraulikkolje opp til den nederste kanten på skruvegjengen (fig 10).
9. Bruk kun hydraulikkolje (ISO VG22) som er godkjent av produsenten. Merk deg: Bruk aldri bremsesvæske.
10. Ikke hold luftnaglepistolen med åpen påfyllingsåpning på siden eller opp/ned, da det kan komme luft i hydraulikksystemet. I dette tilfelle må teknisk personell lufte luftnaglepistolen.
11. Lukk kun påfyllingsåpningen med 3mm unbrakonøkkel til det ikke lekker noe hydraulikkolje (fig 09). Ta av overflødig hydraulikkolje rundt påfyllingsåpningen.
12. Vedlikehold og reparasjoner av utstyret skal kun utføres av teknisk vedlikeholdspersonell.

EU-SAMSVARERKLÆRING

Vi, Chicago Pneumatic Tool Co. LLC, 13325 Carowinds Blvd., Charlotte, NC 28273 USA, erklarer under eideansvar, at produktet som beskrives nedenfor er i samsvar med kravene i Kommissjonens direktiv av juni 1998, vedrørende harmonisering av medlemmlandenes lover om maskinsikkerhet (98/37/CE).

Maskinbenevnelse CP9883 & CP9884 Luftnaglepistol

Maskintype Monteringsverktøy for blindnagle - Ingen annen bruk er tillatt.

Serienr. Verktøy med nr. C-00501-2009 eller høyere

Tekniske data
Lufttrykk 6,3 bar

Anvendte harmoniserte standarder EN792-1

Utsteders navn og tittel Bruno Blanchet, Administrerende direktør

Utsteders signatur

Utgivelsesdato 1. Juni 2009

Opplysninger om støy og vibrasjon*

Lydtrykknivå: <70 dB(A) moment, usikkerhet 3 dB(A), i henhold til ISO 15744-2002. For lydtrykk, legg til 11 dB(A).
Vibrasjonsverdi <2,5 m/s², ang. ISO 8662-1.

Ved beregning av de vibrasjonsoperatørene daglig utsettes for, finnes det nyttig informasjon i CEN/TR 15350: 2006, "Mekaniske vibrasjoner - retningslinjer for vurdering av eksponering for hånd-arm-overførte vibrasjoner ved bruk av tilgjengelig informasjon inklusive informasjon fra maskinprodusenter"

*Opplyste verdier ble oppnådd ved tester som brukes i laboratorier i overensstemmelse med uttalte standarder og er ikke tilstrekkelige til bruk ved risikovurdering. Verdier målt på enkeltarbeidsplasser kan være høyere enn opplyste verdier. Faktiske eksponeringsverdier og risiko for skade som erfarer av en enkelt bruker er unike og er avhengig av måten brukeren arbeider på, arbeidsstykket og arbeidsstasjonens utforming, så vel som eksponeringstid og brukerens fysiske tilstand. Vi, Chicago Pneumatic, kan ikke holdes ansvarlige for konsekvenser ved bruk av opplyste verdier isteden for verdier som reflekterer faktisk eksponering, og den enkelte risikovurdering i en situasjon på arbeidsplassen som vi ikke har kontroll over.



⚠ ADVARSEL

For å redusere risiko for skade skal enhver som bruker, installerer, reparerer, utfører vedlikehold eller skifter tilbehør på, eller som arbeider i nærheten av dette verktøyet, lese og forstå disse anvisningene før oppgavene utføres.

16

Chicago Pneumatics Tool Co. LLC mål er å produsere verktøy som hjelper deg til å kunne arbeide sikkert og effektivt. DU er det viktigste sikkerhetsmomentet ved bruk av dette og alle andre verktøy. Den beste beskyttelsen mot skader er brukernes ettersyn og sunne fornuft. Selv om ikke alle mulige faresituasjoner kan dekkes her, har vi forsøkt å belyse noen av de viktigste.

Ekstra sikkerhetsinformasjon kan fås gjennom:

- ▲ Andre dokumenter og informasjon som leveres sammen med dette verktøyet.
- ▲ Din arbeidsgiver, fagforening og/eller yrkesorganisasjon.
- ▲ "Safety Code for portable Air Tools" (ANSI B186.1), foreliggende idet vi går i trykken, fra Global Engineering Documents på <http://global.ins.com/>, eller ring 1 800 854 7179. Ta eventuelt kontakt med ANSI via <http://www.ansi.org/> hvis det er vanskelig å få tak i ANSI standarder.
- ▲ Ytterligere informasjon om helse og sikkerhet på arbeidsplassen er å finne på følgende websider: <http://www.osha.gov> (USA) <http://europe.osha.eu.int> (Europa)

Farer forbundet med trykkløftsbehandlere og -koplinger

- ▲ Rett aldri trykkløftsstrålen mot deg selv eller andre. Luft under trykk kan forårsake alvorlige helseskader.
- ▲ Før du skifter tilbehør eller utfører reparasjoner, eller når trykkløftskilden ikke brukes, skal lufttilførselen alltid stenges av, trykk i slangen skal elimineres og verktøyet skal koples fra lufttilførselen.
- ▲ Rett aldri luftstrømmen mot deg selv eller andre.
- ▲ Slinger som slår tilbake kan forårsake alvorlig skade. Kontroller alltid for skadde eller løse slanger og kopplingsdeler.
- ▲ Bruk ikke hurtigkoplinger på verktøyet. Se instruksjonene for riktig monteringsmetode.
- ▲ Låsepinner må alltid monteres ved bruk av universalkoplinger med vridning.
- ▲ Det maksimale lufttrykket må ikke overstige 6,3 bar/90 psi, eller som angitt på verktøyet's navneplate.

Farer forbundet med innvikling

- ▲ Hold løse gjenstander på klær, langt hår og rengjøringsmaterialer unna verktøyet når det er i bruk.
- ▲ Bruk ikke smykker eller løstsittende klær.

Farer forbundet med prosjektiler

- ▲ Bruk alltid slagfast øye- og ansiktsbeskyttelse når du bruker eller er i nærheten av arbeidsområdet, ved reparasjon eller vedlikehold av verktøyet, eller når du skifter tilbehør på verktøyet.
- ▲ Sørg for at alle andre innenfor arbeidsområdet bruker slagfast øye- og ansiktsbeskyttelse.
- ▲ Selv små prosjektiler kan skade øynene og forårsake blindhet.
- ▲ Bruk alltid pressen mot et arbeidsstykke, ellers vil deler skytes ut fra fremsiden av verktøyet.
- ▲ Bruk alltid pressen mot et arbeidsstykke, ellers vil deler skytes ut fra fremsiden av verktøyet.
- ▲ Dette verktøyet og tilbehøret må ikke modifiseres.

Farer under drift

- ▲ Koble alltid fra lufttilførselen, slipp lufttrykket ut av slangen og koble verktøyet fra lufttilførselen når du skifter tilbehør.
- ▲ Brukere og vedlikeholdspersonale må være i fysisk stand til å behandle størrelsen, vekten og styrken av verktøyet.
- ▲ Hold verktøyet på korrekt måte: vær parat til å motvirke normale eller plutselige bevegelser.
- ▲ Under bruk skal alltid munnstykket være korrekt montert, ellers er det en risiko for knusing av fingre.
- ▲ Bruk kun anbefalte størrelser og typer nagler. Bruk med andre størrelser kan være farlig.
- ▲ Var sikker på at arbeidsstykket støttes på en hensiktsmessig måte.

Farer på arbeidsplassen

- ▲ Å skli/snuble/falle er en hyppig årsak til alvorlig skade eller død. Vær oppmerksom på overfløidige deler av slangen på bakken der man går eller arbeider.
- ▲ Behold god kroppsbalanse og sikkert fotfeste.
- ▲ Høye lydnivåer kan forårsake varig hørsløshet. Bruk hørselsvern som anbefalt av arbeidsgiver eller helse- og sikkerhetsforskrifter på arbeidsplassen.
- ▲ Gjentatte arbeidsbevegelser, ubehagelige stillinger og utsettelse for vibrering kan være skadelig for hender og armer. Hvis det oppstår nummenhet, prikking, smerte eller fargetap i huden, skal du slutte å bruke verktøyet og kontakte lege.
- ▲ Gå varsomt fram i uvante omgivelser. Vær oppmerksom på eventuelle farer som skapes av arbeidsaktiviteten. Det kan finnes gjemte farer, som å bore i elektriske eller andre flerbrukslinjer. Dette verktøyet er ikke isolert for kontakt med elektriske strømkilder.
- ▲ Dette verktøyet er ikke anbefalt til bruk i eksplosive atmosfærer.

SIKKERHETSANVISNINGER

KAST IKKE BORT - GI TIL BRUKER



GBRUIKSAANWIJZING

Een pneumatisch blindklinkpistool is gereedschap voor het maken van vaste verbindingen. Geen enkele andere toepassing is toegelaten. Uitsluitend bestemd voor professioneel gebruik.

Persluchtaansluiting

1. Sluit het gereedschap aan op schone, droge lucht met een druk van 6,3 bar (90 psig). Een hogere druk verkort de levensduur van het gereedschap aanzienlijk.
2. Sluit het gereedschap op lucht aan met pijp, slang en koppelstuk van de af in het diagram aangegeven maten.

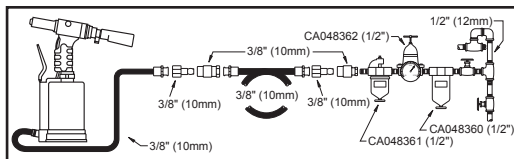

Smering

1. Gebruik een luchtleiding-smeerinrichting met SAE #10 olie, afgesteld op twee (2) druppels per minuut. Als geen gebruik kan worden gemaakt van een luchtleiding-smeerinrichting, voegt u een maal per dag luchtmotorolie aan de inlaat toe.
2. Breng een enkele druppel olie aan op de klauwplaat na elke 5,000 cycli (Fig. 07).

Bediening

1. Zet de klep (Fig. 01) op de "ON" stand om luchtdruk te activeren.
2. Activeer de aanzuigende werking van de blindklinkmoeren en stel de gewenste zuigkracht in door de vacuümschakelaar (Fig. 02) naar links te draaien. Nu kunnen de blindklinkmoeren in elke gewenste hoek geplaatst worden zonder ze vast te houden. Draai de vacuümschakelaar (Fig. 03) naar rechts als de zuigkracht niet nodig is of vermindert moet worden.
3. Gebruik altijd de blindklinkmoer zitting die past bij de blindklinkmoer. Gebruik de juiste klauwplaten voor de maten van de blindklinkmoer zoals beschreven op bladzijde 1. De passende maten zijn meegeleverd. Zie bijzonderheden in het hoofdstuk "Onderhoud".
4. Plaats een blindklinkmoer in de zitting zoals getoond in Fig. 04.
5. Druk op de trekker (Fig. 05) om de blindklinkmoer te spannen (gebruik oogbescherming).
6. De blindklinkmoer wordt automatisch getransporteerd naar de houder door de aanzuiging (Fig. 06).

Onderhoud

1. Zet de ON/OFF klep altijd op de stand OFF en koppel het apparaat los van de compressor alvorens onderhoud uit te voeren!
2. Houd het gereedschap schoon en voorkom contact met agressieve chemicaliën. Het apparaat niet buiten laten liggen.
3. Draai de kop van de klauw los met de moersleutel SW 24. Reinig de klauwplaat, de klauwplaat houder en de kop. Smeer de klauwplaat (Fig. 07). Monteer de kop in omgekeerde volgorde (de kop niet te vast draaien).
4. Gebruik de moersleutels SW 17 en SW 15 om de klauwplaat of klauwplaat houder los te draaien. Verwijder de oude klauwplaat van de klauwplaat houder en vervang deze (Fig. 08).
5. **De borgmoer niet losdraaien of verwijderen! Een afstand van 75mm tussen de punt van de klauwplaat en de behuizing moet aangehouden worden, zoals te zien is in Fig. 08. Schade veroorzaakt door het negeren van dit voorschrift wordt niet gedekt door de garantie.**
6. Een volledige vervanging van de olie is niet nodig! Controleer en vul de hydraulische olie als het niveau na 100,000 cycli vermindert of een blindklinkmoer niet volledige aangetrokken wordt. Neem de voorzorgsmaatregelen in acht.

Copyright 2009, Chicago Pneumatic Tool Co. LLC

Alle rechten voorbehouden. Onbevoegd gebruik of kopiëren van de inhoud of een deel daarvan is verboden. Dit geldt in het bijzonder voor handelsmerken, modelbenamingen, onderdeelnummers en teken. Gebruik uitsluitend goedgekeurde onderdelen. Schade of storingen, veroorzaakt door het gebruik van niet-goedgekeurde onderdelen, worden niet door de garantie of productaansprakelijkheid gedekt.

7. Zet het apparaat rechtop. Draai de moer van de vulopening los met een 3mm inbussleutel (Fig. 09). Controleer de pakking op schade en vervang indien nodig.
8. Vul de hydraulische olie bij tot de onderste rand van het schroefdraad (Fig. 10).
9. Gebruik uitsluitend hydraulische olie (ISO VG22) aanbevolen door de fabrikant. Let op: Gebruik nooit remolie.
10. Het apparaat nooit schuin houden of omdraaien terwijl de vulopening geopend is omdat lucht in het hydraulische systeem kan terechtkomen. Als dit zich voordoet moet het apparaat door technisch personeel ontlucht worden.
11. De vulopening sluiten met een 3mm inbussleutel zodat geen hydraulische olie kan lekken (Fig. 09). Verwijder overtollige hydraulische olie van de vulopening.
12. **Onderhoud en reparatie van het apparaat alleen door technici laten uitvoeren.**

EG OVEREENKOMSTIGHEIDSVKLAARING

Ondergetekende, Chicago Pneumatic Tool Co. LLC, 13325 Carowinds Blvd., Charlotte, NC 28273 USA, verklaart hierbij dat het product waarop deze verklaring betrekking heeft, in overeenstemming is met de in juni 1998 door de Raad van de Europese Gemeenschap bepaalde richtlijnen met betrekking tot de in de Lidstaten gehanteerde wetgeving aangaande machines (98/37/CE).

Productnaam Blindklinkpistool CP9883 & CP9884

Machine-Type Montagegereedschap voor blindklinknagel - Ander gebruik niet toegestaan.

Serienummer Gereedschappen met nr. C-00501-2009 of hoger

Technische Gegevens

Werkdruk 6,3 bar

Toegepaste Harmonisatie Standaard EN792-1

Naam En Functie Ondergetekende Bruno Blanchet, Algemeen directeur

Handtekening 

Datum van gegevensverstrekking 1 Juni 2009

Verklaring m.b.t. geluid en trillingen*

Geluidsrukniveau: 95 dB(A) slagwerking, onzekerheid 3 dB(A), conform ISO 15744-2002. För ljudstyrka höj med 11 dB(A). Trillingswaarde 6,4 m/s², volgens ISO 8662-1.

Voor het maken van schattingen van dagelijkse blootstelling aan trillingen kan nuttige informatie gevonden worden in CEN/TR 15350: 2006, "Mechanische trillingen - Richtlijn voor de bepaling van blootstelling aan op de hand overgebrachte trillingen gebruikmakend van beschikbare informatie inclusief door de fabrikant van de machines verstrekte informatie"

*Deze opgegeven waarden zijn verkregen uit laboratoriumtests overeenkomstig de opgegeven normen en zijn niet voldoende voor gebruik in risicobeoordeling. Op individuele werkplekken gemeten waarden kunnen hoger zijn dan de opgegeven waarden. De feitelijke blootstellingswaarden en het door een individuele gebruiker ervaren risico van letsel zijn uniek en hangen af van de manier waarop de gebruiker werkt, het ontwerp van het werkstuk en het werkstation alsook van de blootstellingsduur en de fysieke conditie van de gebruiker. Wij, Chicago Pneumatic, kunnen niet aansprakelijk worden gesteld voor de gevolgen van het gebruik van de opgegeven waarden, in plaats van waarden die de feitelijke blootstelling weergeven, bij een individuele risicobeoordeling op een werkpleksituatie waarover wij geen controle hebben.



⚠ WAARSCHUWING

Om de kans op verwondingen zo klein mogelijk te maken, dient iedereen die dit gereedschap gebruikt, installeert, repareert, onderhoudt, onderdelen ervan vervangt of in de buurt ervan werkt deze instructies goed te lezen.

18

Chicago Pneumatic Tool Co. LLC wil graag gereedschappen maken waarmee u veilig en efficiënt kunt werken. De belangrijkste bijdrage aan de veiligheid van dit en elk ander stuk gereedschap levert u zelf. Uw voorzichtigheid en gezond verstand vormen de beste bescherming tegen verwondingen. We kunnen hier niet op alle mogelijke gevaren ingaan, maar hebben geprobeerd de belangrijkste op een rijtje te zetten.

Raadpleeg Voor Meer Informatie Over Veiligheid:

- ▲ Overige documenten en informatie ingesloten bij dit gereedschap.
- ▲ Uw werkgever, vakbond en/of beroepsvereniging.
- ▲ Veiligheidscode voor draagbare luchtgereedschappen» (ANSI B186.1), bij het ter perse gaan verkrijgbaar bij Global Engineering Documents op <http://global.ihs.com/>, of door 1 800 854 7179 te bellen. In geval van problemen bij het verkrijgen van ANSI normen, kunt u contact opnemen met ANSI via <http://www.ansi.org>
- ▲ Nadere informatie over beroepsgezondheid- en veiligheid kan bij de volgende websites worden verkregen: <http://www.osha.gov> (VS) <http://europe.osha.eu/int> (Europa)

Gevaren In Verband Met Luchttoevoer En Aansluitingen

- ▲ Richt nooit lucht op uzelf of iemand anders. Lucht onder druk kan ernstige verwondingen veroorzaken.
- ▲ Sluit de luchttoevoer altijd af, laat de samengeperste lucht ontsnappen en ontkoppel het gereedschap van de luchttoevoer wanneer u het gereedschap niet gebruikt, alvorens onderdelen te verwisselen of reparatiewerkzaamheden te verrichten.
- ▲ Richt nooit lucht op uzelf of anderen.
- ▲ Losgeslagen slangen kunnen ernstige verwondingen veroorzaken. Controleer altijd of de slangen en fittingen niet beschadigd zijn en goed vastzitten.
- ▲ Gebruik geen snelkoppelingen bij dit gereedschap. Raadpleeg de instructies voor de juiste aansluiting.
- ▲ Bij het gebruik van universele draaikoppelingen dienen borgpennen te worden geïnstalleerd.
- ▲ De maximumluchtdruk van 90 psi/6,3 bar of zoals die is aangegeven op het gereedschap mag niet worden overschreden.

Gevaar Van Verstrikt Raken

- ▲ Houd losse kleding, lang haar en schoonmaakbenodigdheden buiten bereik van werkend gereedschap.
- ▲ Draag geen sieraden of ruimvallende kleding.

Gevaren In Verband Met Wegschietende Delen

- ▲ Draag altijd slagbestendige oog- en gezichtsbescherming wanneer u werkt met, in de buurt bent van of betrokken bent bij reparatie, onderhoud of verwisseling van onderdelen van het gereedschap.
- ▲ Zorg dat iedereen in uw omgeving slagbestendige oog- en gezichtsbescherming draagt.
- ▲ Zelfs kleine wegschietende delen kunnen de ogen beschadigen en blindheid veroorzaken.
- ▲ Gebruik het altijd tegen een werkstuk aan, anders worden er

onderdelen uitgeworpen aan de voorkant van het werktuig.

- ▲ Gebruik het werktuig nooit zonder de steelcollector.
- ▲ Breng geen wijzigingen aan in dit gereedschap en de hulpstukken.

Gevaren bij het gebruik

- ▲ Sluit altijd de luchttoevoer af, verwijder de luchtduk uit de slang en ontkoppel het werktuig van de luchttoevoer wanneer u accessoires wisselt.
- ▲ Werknemers en onderhoudspersoneel dienen lichamelijk in staat te zijn met de omvang, het gewicht en het vermogen van dit gereedschap te kunnen werken.
- ▲ Houd het gereedschap correct vast; wees voorbereid op normale of plotselinge bewegingen. U hebt beide handen nodig.
- ▲ Gebruik het werktuig altijd met een correct gemonteerd neusstuk, anders bestaat er een risico op geplette vingers.
- ▲ Gebruik alleen de aangeraden nagelgroottes en -types. Gebruik met andere groottes kan gevaarlijk zijn.
- ▲ Zorg dat het werkstuk goed ondersteund wordt.

Gevaren Tijdens Het Werken

- ▲ Uitglijden, struikelen en vallen veroorzaken ernstige verwondingen of zelfs de dood. Let op losliggende leidingen op het werk- of loopoppervlak.
- ▲ Zorg ervoor dat u stevig staat.
- ▲ Hoge geluidsniveaus kunnen permanent gehoorverlies veroorzaken. Gebruik gehoorsbescherming zoals aanbevolen door uw werkgever of beroeps- en veiligheidsvoorschriften.
- ▲ Vaak herhaalde bewegingen, onnatuurlijke posities en blootstelling aan trillingen kunnen beschadiging van handen en armen veroorzaken. Als u een verlamming, tintelen of pijn voelt, of als uw huid wit wegtrekt, moet u ophouden het gereedschap te gebruiken en moet u een dokter raadplegen.
- ▲ Wees voorzichtig in een onbekende omgeving. Wees bedacht op mogelijke gevaren als gevolg van uw werkzaamheden. Er kunnen verborgen risico's zijn, zoals het boren in elektriciteits- of andere leidingen. Dit gereedschap is niet beveiligd tegen de gevolgen van contact met stroombronnen.
- ▲ Het gebruik van dit gereedschap in een omgeving met explosiegevaar wordt afgeraden.

VEILIGHEIDSVOORSCHRIFTEN

NIET WEGGOOIEN - GEEF DOOR AAN DE GERRUIKER

BRUGSANVISNING

En nittepistol til trykluft er et værktøj, der bruger blindnitter til direkte samlinger. Al anden brug er forbudt. Forbeholdt professionelt brug.

Krav til luftforsyning

1. Tilfør værktøjet 6,3 bar (90 psi) ren, tør luft. Et højere tryk vil stærkt reducere værktøjets levetid.
2. Tilstul værktøjet til lufttilførsel ved at bruge rør-, slange- og fittingstørrelser der vises i figuren.

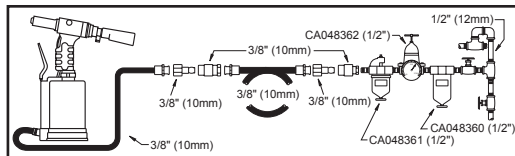

Smøring

1. Brug trykluftsmøring med SAE 10 olie, justeret til to (2) dråber pr. minut. Kan trykluftsmøring ikke benyttes, tilføres luftindtaget trykluftmotorolie en gang dagligt.
2. Smør patronmundstykket med en dråbe maskinolie for hver 5.000 forløb (Fig. 07).

Drift

1. For at åbne for tryklufte flyttes ventilen (Fig. 01) til "ON"-positionen.
2. For at aktivere nitrennes selvindsugningsfunktion, og for at indstille det ønskede sugeniveau drej vakuumkontakten (Fig. 02) mod uret. Nu kan nitrene placeres i en hvilken som helst vinkel uden, at man behøver at holde dem. DREJ VAKUUM-kontakten (Fig. 03) med uret, hvis ikke selvindsugningsfunktionen ønskes, eller den ønskes reduceret.
3. Monter altid det nittede svarer til den valgte nitte. Sørg for at bruge det korrekte patronmundstykke der passer til nittestørrelsen, som beskrevet på side 1. Det rette værktøj er leveret, se detaljer i afsnittet "Vedligeholdelse".
4. Indsæt blindnitter i nittede, som vist i Fig. 04.
5. Tryk aftrækkeren (Fig. 05) for at trække nitten (brug øjenbeskyttelse).
6. Nittefasten transporteres automatisk til opsamlingsbeholderen i henhold til den indstillede sugevne (Fig. 06).

Vedligeholdelse

1. For vedligeholdelse skal ON/OFF-ventilen sættes til OFF-positionen, og nittepistolens skal afmonteres luftforsyningen!
2. Hold værktøjet rent og væk fra aggressive kemikalier. Efterlad ikke værktøjet uden dørs.
3. Skru kabinethovedet af med patronøglen Str. 24. Rens patronmundstykket, sæder og kabinethoved. Smør patronmundstykket (Fig. 07). Saml kabinethovedet i modsat rækkefølge (strøm ikke kabinethovedet for meget).
4. Brug mundstykenøglen Str. 17 og Str. 15 til at skru patronmundstykket eller sæderne ud eller fast. Fjern det gamle patronmundstykke fra patronsædet og udskift (Fig. 08).
5. **Løsen eller fjern ikke låsemøtrikken! Afstanden på 75 mm fra patronmundstykkets næse til kabinettet skal opretholdes, som vist i Fig. 08. Skader, som opstår hvis ikke det efterleves, dækkes ikke under garantien.**
6. Et komplet olieskift er ikke nødvendigt! Tjek og påfyld den hydrauliske olie efter ca. 100.000 forløb, hvis slaglængden formindskes, eller hvis en blindnitte ikke trækkes fuldt ud. Vær opmærksom på sikkerhedsforanstaltningerne.
7. Placer nittepistolens oprejst Skru bolten i påfyldningshullet ud med en 3 mm unbrakonøgle (Fig. 09). Tjek pakningskiven for skader, og udskift om nødvendigt.
8. Fyld hydraulisk olie op til bunden af gevindet (Fig. 10).
9. Anvend kun hydraulisk olie (ISO VG22), som er godkendt af fabrikanten. Bemærk: Brug aldrig bremsevæske.

Copyright 2009, Chicago Pneumatic Tool Co. LLC

Alle rettigheder forbeholdes. Al uautoriseret brug eller kopiering af indholdet eller dele deraf er forbudt. Dette gælder specielt varemærker, modelangivelser, reservedelsnumre og tegninger. Brug kun autoriserede reservdele. Skade eller funktionsfejl, som er forårsaget af anvendelse af uautoriserede dele, er ikke dækket af nogen garanti eller produktansvar.

10. Hold aldrig nittepistolens med åbent påfyldningshul sideværts eller med bunden op, da der derved kan komme luft i hydrauliksystemet. I sådanne tilfælde skal en tekniker udlufte nittepistol.
11. Stram kun påfyldningsbolten med en 3 mm unbrakonøgle så meget, at olien ikke lækker (Fig. 09). Fjern den overskydende olie omkring påfyldningshullet.
12. **Vedligeholdelse og reparation af udstyret må kun udføres af den driftstekniske stab.**

EU-OVERENSSTEMMELSESERKLÆRING

Vi, Chicago Pneumatic Tool Co. LLC, 13325 Carowinds Blvd., Charlotte, NC 28273 USA, erklærer under enevnsnavn, at produktet, der beskrives nedenfor, er i overensstemmelse med kravene i Kommissionens direktiv af juni 1998 vedrørende harmonisering af medlemslandenes love om maskinsikkerhed (98/37/CE) og møtrikker med gevind.

Maskinbetegnelse CP9883 & CP9884 Nittepistol til trykluft

Maskintype Luftværktøj til blindnitter - Ingen anden brug er tilladt

Seriernr Værktøj med nr. C-00501-2009 og højere

Tekniske specifikationer

Lufttryk 6,3 bar

Anvendte harmoniseringsstandarder EN792-1

Udsteders navn og stilling Bruno Blanchet, Administrerende direktør

Udsteders underskrift 

Udstedelsesdato 1 juni 2009

Støj- og vibrationsdeklaration*

Lydtryksniveau: <70 dB(A) under belastning, usikkerhed 3 dB(A), i henhold til ISO 15744-2002. For lydstrykniveauet tillægges 11 dB(A). Vibrationsniveau <2,5 m/s², i henhold til ISO 8662-1.

Når du skal bedømme den daglige udsættelse for vibrationer, kan du finde brugbar information i CEN/TR 15350: 2006, "Mekanisk vibration - retningslinjer for vurdering af udsættelse for håndtransmitterede vibrationer ved hjælp af tilgængelig information; inklusive den, som maskinens producent leverer".

*De ovenstående værdier blev opnået under laboratorieforsøg i overensstemmelse med de ovenstående standarder og er ikke tilstrækkeligt grundlag til vurdering af risiko forbundet med brug af værktøjet. Værdier målt på det individuelle arbejdsområde kan være højere end de ovennævnte værdier. Den faktiske udsættelse for skadelig støj eller vibration og den risiko, der opleves af brugeren, er enestående afhængige af den måde, individet arbejder på, og hvordan arbejdsområdet er anlagt, såvel som udsættelsens varighed og brugerens fysiske kondition. Vi, Chicago Pneumatic, kan ikke påtage os noget ansvar for anvendelse af de ovenstående værdier i stedet for anvendelse af værdier, der er opnået i den faktiske arbejdssituation, som grundlag for vurdering af risiko forbundet med brug i en arbejdssituation, vi ikke har nogen kontrol over.



⚠ ADVARSEL

For at reducere risikoen for personskade skal enhver, der bruger, installerer, reparerer, vedligeholder, skifter tilbehør på eller arbejder nær dette værktøj, læse disse instrukser grundigt, før sådant arbejde udføres.

20

Det er Chicago Pneumatics Tool Co. LLC mål at producere værktøj, der giver et sikkert og effektivt arbejdsmiljø. Den vigtigste sikkerhedsforanstaltning for dette og alt andet værktøj er D/G. Din omhu og sunde fornuft er den bedste beskyttelse mod personskade. Alle mulige faremomenter kan ikke dækkes her, men vi har forsøgt at fremhæve nogle af de vigtigste.

Konsulter følgende for at få yderligere information om sikkerhed:

- ▲ Øvrige dokumenter og anvisninger, der følger med dette værktøj.
- ▲ Din arbejdsgiver, fagforening og/eller handelsforening.
- ▲ 'Safety Code for Portable Air Tool' (Sikkerhedskode for transportabelt, pneumatisk værktøj), som på trykningstidspunktet kan fås hos Global Engineering Documents på <http://global.ihs.com/> eller ved at ringe 1 800 854 7179. Hvis du skulle have problemer med at få fat i ANSI-standarder, bedes du kontakte ANSI via <http://www.ansi.org/>
- ▲ Yderligere information om sundhed og sikkerhed på arbejdspladsen kan findes på de følgende webistes: <http://www.osha.gov> (USA) <http://europe.osha.eu.int> (Europa)

Faremoment: trykluft og tilslutning

- ▲ Vend aldrig luft mod dig selv eller nogen andre. Luft under tryk kan forårsage alvorlig tilskadekomst.
- ▲ Sluk altid for lufttilførslen, tag trykket af slangen, og afmonter værktøjet, når det ikke benyttes, og der skiftes tilbehør og foretages reparation.
- ▲ Ret aldrig luftstrømmen direkte mod dig selv eller andre.
- ▲ Piskende slanger kan forårsage alvorlig personskade. Se altid efter beskadigede og løse slanger og fittings.
- ▲ Brug aldrig snapkoblinger på værktøjet. Se instruktionerne vedr. korrekt montering.
- ▲ Når der benyttes universaltvistkoblinger, skal der monteres låsepinde.
- ▲ Lufttrykket må aldrig overstige 6,3 bar (90 psi), eller som angivet på værktøjets informationsplade.

Faremoment: Bevægelige Dele

- ▲ Hold løse beklædningsgenstande, langt hår og rengøringsmaterialer på afstand af værktøjet når det er i brug.
- ▲ Bær ikke smykker eller løs beklædning.

Faremoment: Udslyngede Genstande

- ▲ Brug altid slagfast øjen- og ansigtsbeskyttelse under eller nær arbejde, reparation eller vedligeholdelse af værktøjet eller udskiftning af tilbehør på værktøjet.
- ▲ Sørg for, at alle andre i området bærer slagfast øjen- og ansigtsbeskyttelse.
- ▲ Selv små udslyngede genstande kan skade øjne og forårsage blindhed.
- ▲ Arbejd altid imod et emne, da dele ellers vil skydes ud fra værktøjets forside.
- ▲ Må aldrig bruges uden nitteskraft-beholderen.
- ▲ Dette værktøj og dets tilbehør, må ikke modificeres.

Driftsfarer

- ▲ Sluk altid luftforsyningen, tag lufttrykket af slangen, og tag luftforsyningen af værktøjet, for tilbehør udskiftes.
- ▲ Brugere og vedligeholdspersonel skal være fysisk i stand til at håndtere værktøjets størrelse, vægt og kraft.
- ▲ Hold værktøjet korrekt: vær parat til at modvirke almindelige eller pludselige bevægelser.
- ▲ Bruges altid med nasestykket korrekt samlet, da der ellers er risiko for knusning af fingre.
- ▲ Brug kun anbefalede størrelser og typer af nitter. Anvendelse af andre størrelser kan være farlig.
- ▲ Sorg for, at arbejdsstykket er understøttet korrekt.

Faremoment: På Arbejdspladsen

- ▲ En hovedårsag til alvorlig og livsfarlig personskade er glidning, snublen og fald. Vær opmærksom på slanger, der er efterladt på gulvet.
- ▲ Hold altid kroppen i balance og en god fodstøtte.
- ▲ Hoje støjniveauer kan forårsage permanent høresvækkelse. Der skal altid benyttes hørevarn, som anbefalet af din arbejdsgiver eller gældende regulativer for sundhed og sikkerhed på arbejdspladsen.
- ▲ Gentagne arbejdsbevægelser, forkerte stillinger og udsættelse for vibrationer kan være skadeligt for hænder og arme. Hvis der opstår følelsesløshed, snurren eller smerter, eller huden bliver hvid, stoppes værktøjet med det samme, og lægehjælp søges.
- ▲ Gå frem med forsigtighed i ukendte omgivelser. Vær opmærksom på mulige faremomenter, der kan opstå som følge af arbejdets udførelse. Der kan eksistere skjulte farer, så som at bore ind i elektriske installationer eller forsyningsledninger. Dette værktøj er ikke isoleret til kontakt med elektriske strømkilder.
- ▲ Værktøjet anbefales ikke til anvendelse i eksplosionsfarlig luft.

SIKKERHEDSINSTRUKSER

KASSÉR IKKE DETTE - GIV DET TIL BRUGEREN

OHJEKIRJA

Paineilma niittipistooli on työkalu sokeille niiteille positiiviliitoksiin. Muunlainen käyttö on kielletty. Tarkoitettu ammattikäyttöön.

Ilmansaantivaatimukset

1. Työkalu tarvitsee 6,3 bar (90 psi) puhdasta, kuivaa ilmaa. Tätä korkeampi paine vähentää tuntuvasti laitteen käyttöikää.
2. Yhdistä työkaluun paineilma käyttämällä putkea, letkua ja kaaviossa annettuja liittokokoja.

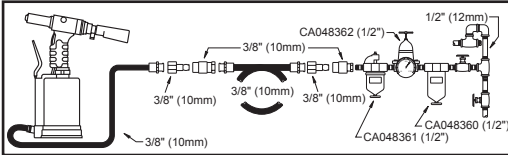

Voitelu

1. Käytä paineilman voitelulaitetta ja SAE 10-öljyä, säädä voitelu kahteen tippaan minuutissa. Jos voitelulaitetta ei ole, laita ilmaaikkoon kompressorioilyä kerran päivässä.
2. Laita pisara koneilyä istukan leukoihin joka 5.000 syklin jälkeen (kuva 07).

Käyttö

1. Paineilman ottamiseksi käyttöön siirrä venttiili (Kuva 01) "ON" -asentoon.
2. Niittien itseimemisen aktivoimiseksi ja halutun imun asettamiseksi käännä tyhjökytkintä (kuva 02) vastapäivään. Nyt niitit voidaan asettaa mihiin kulmaan tahansa ilman tarvetta pitää niistä kiinni. Käännä tyhjökytkintä (kuva 03) myötäpäivään, jos et halua itseimua työkalu vähentää ilmaa.
3. Asenna aina käytettyjen niittien mukainen niitinpidin. Varmista oikeiden istukkaleukojen käyttö niittikoon mukaan, kuten esitetty sivulla 1. Tarvittavat työkalut ovat mukana toimituksessa; Lisätietoja varten katso "Huolto".
4. Työnnä sokea niitti niitinpitimeen, kuten näyetty kuvassa 04.
5. Paina liipasinta (kuva 05) niitin vetämiseksi (käytä silmäsuojaimia).
6. Niittikara siirretään automaattisesti keräysastiaan asetetun imun mukaan (kuva 06).

Huolto

1. Ennen huoltoa sierra aina ON/OFF -venttiili OFF -asentoon ja irrota työkalu paineilmasyötöstä!
2. Pidä työkalu puhtaana ja pois syövyttävien kemikaalien läheisyydestä. Älä jätä työkalua ulos.
3. Kierrä irti kuorikärki avaimella SW 24. Puhdista istukan leuat, istukan pesä ja kuorikärki. Voitele istukan leuat (kuva 07). Kokoona pane kuorikärki vastakkaisessa järjestyksessä (älä ylikiristä kuorikärkeä).
4. Käytä leuka-avaimia SW 17 ja SW 15 kiertämään irti ja vaihtamaan istukkahampaita tai pitimiä. Poista vanha istukka istukanpitimestä ja vaihda (kuva 08).
5. **Älä löysäytä tai irrota lukkomutteriä! 75mm etäisyys istukan kärjen ja rungon välillä on pidettävä kuvan 08 mukaisesti. Takuu ei korvaa ohjeen seuraamatta jättämisestä aiheutuneita vahinkoja.**
6. Täydellinen öljynvaihto ei ole tarpeen! Tarkasta ja lisää hydraulioilyä, jos noin 100.000 syklin jälkeen liikematka pienenee tai sokea niitti ei tule täysin vedetyksi. Huomioi turvallisuusohjeet.
7. Sijoita paineilma niittipistooli pystyasentoon. Kierrä irti täyttöaukon pultti 3mm kuusioavaimella (kuva 09). Tarkista, ettei tiivistealuslevy ole vaurioitunut ja vaihda tarvittaessa.
8. Täytä hydraulioilyllä kierteen alareunaan asti (kuva 10).
9. Käytä vain valmistajan hyväksymää hydraulioilyä (ISO VG22).

Copyright 2009, Chicago Pneumatic Tool Co. LLC

Kaikki oikeudet pidätetään. Sisällön tai sen osan valtuuttamaton käyttö on kiellettyä. Tämä koskee erityisesti tavaramerkkejä, mallinimiä, osanumeroita ja piirustuksia. Käytä ainoastaan valtuutettuja osia. Valtuuttamattomien osien aiheuttama vaurio tai toimintahäiriö ei ole Takuun tai Tuotevastuun kattama.

- Huomaa: Älä koskaan käytä jarrunestettä.
10. Älä pidä paineilma niittipistoolia täyttöaukko auki sivuttain ta ylösalaisin, koska tällöin ilmaa saattaa päästä hydraulijärjestelmään. Tässä tapauksessa huoltohenkilön täytyy limata paineilma niittipistooli.
 11. Sulje täyttöaukko vain 3mm kuusioavaimella ja tiukka, kunnes öljyä ei vuoda (kuva 09). Poista ylimääräinen öljy täyttöaukon ympäriltä.
 12. **Laitteen huollon ja korjauksen saa suorittaa vain koulutettu huoltohenkilö.**

EU-YHDENMUKAISUUSTODISTUS

Chicago Pneumatic Tool Co. LLC, 13325 Carowinds Blvd., Charlotte, NC 28273 USA, vakuuttaa ainoana vastuunhaltijana, että tämän todistuksen kattama tuote täyttää kaikki Euroopan yhteisön kesäkuussa 1998 annetun jäsen maiden koneturvallisuutta koskevia lakeja tulkitsevan direktiivin (98/37/CE), sisältämät määräykset.

Koneen nimi Paineilma niittipistooli CP9883 & CP9884

Konetyyppi Sokkonitiin asennustyökalu - Mikään muu käyttö ei ole sallittua.

Sarjanro Koneet, joiden nro on C-00501-2009 tai suurempi

Tekniset tiedot

Ilmanpaine 6,3 bar

Sovelletut yleisstandardit EN792-1

Nimi ja arvo Bruno Blanchet, Toimitusjohtaja

Allekirjoitus

Julkaisupäivämäärä 1 kesäkuu 2009

Melu ja värinäseloste*

Äänenpaineen taso: <70dB(A) iskun aikana, epävarmuus 3 dB(A), ISO 15744-2002 -standardin mukaisesti. Äänitehoa varten lisää 11 dB(A).
Tärinä <2,5 m/s², Testi: ISO 8662-1.

Arvioitaessa päivittäiselle tärinälle altistumisen määrää, hyödyllisiä tietoja voi löytyä julkaisusta CEN/TR 15350: 2006, "Mekaaninen värähtely. Opastusta käsiin kohdistuvan tärinäaltistuksen arvioimiseksi käyttäen hyväksi saatavilla olevaa tietoa mukaan lukien koneiden valmistajien toimittamat tiedot".

*Tässä ilmoitetut arvot on saatu mainittujen normien mukaisissa laboratoriotesteissä. Ne eivät riitä riskien määrittämiseen. Yksittäisissä työpisteissä mitatut arvot voivat olla seesteossa mainittuja arvoja suuremman. Todelliset altistusarvot ja yksilöön kohdistuvat haalliset vaikutukset ovat yksilöllisiä. Ne riippuvat työskentelytavasta, työstettävästä kappaleesta, työaseman rakenteesta, altistusajasta ja käyttäjän terveydentilasta. Sen vuoksi Chicago Pneumatic ei voi olla vastuussa tässä ilmoitettyjen arvojen käytössä (todellisten altistusarvojen sijasta) työpisteessä vallitsevan yksilöllisen riskin määrittämiseen ja siitä aiheutuvista seuraamuksista, olosuhteissa, joihin emme voi millään tavalla vaikuttaa.



VAROITUS

Ennen työkalun käyttöä, asennusta, korjausta, huoltoa, tarvikkeiden vaihtoa tai työkalun lähistöllä työskentelyä on tapaturmien välttämiseksi perehdyttävä näihin ohjeisiin.

22

Chicago Pneumaticin Tool Co. LLC tavoitteena on valmistaa työkaluja, jotka edistävät työskentelysi turvallisuutta ja tehokkuutta. SINÄ olet ratkaisevin tekijä näiden asioiden kannalta. Harjoittamasi huolellisuus ja varovaisuus ovat paras tae tapaturmia vastaan. Kaikkia mahdollisia vaaratekijöitä ei voida käsitellä tässä ohjeessa, joka painottaa tärkeimpiä turvatoimia.

Lisätietoja turvallisuudesta saat seuraavista lähteistä:

- ▲ Muut työkalun mukana toimitetut oppaat ja tiedot.
- ▲ Alan ammattiliitosta ja/tai yhdistyksestä.
- ▲ Global Engineering Documentsin "Safety Code for portable Air Tools" (ANSI B186.1) saatavissa tämän julkaisun mennessä painoon osoitteesta <http://global.ihs.com/> tai soittamalla numeroon 1 800 854 7179. Jos ANSI-standardien saanti osoittautuu vaikeaksi, ota yhteys ANSI: in osoitteessa <http://www.ansi.org/>
- ▲ Muita työterveyttä ja -turvallisuutta koskevia tietoja on saatavissa seuraavilta verkkosivuilta: <http://www.osha.gov> (USA) <http://europe.osha.eu.int> (Eurooppa)

Paineilmaan ja liitäntöihin liittyvät vaarat

- ▲ Älä koskaan suuntaa paineilmasuihukua itseäsi tai ketään muuta kohti Paineilma voi aiheuttaa vakavia vammoja.
- ▲ Katkaise paineilma, vapauta letkun ilmanpaine ja irrota työväline paineilmastasta, kun työväline ei ole käytössä sekä ennen tarvikkeiden vaihtoa tai korjauksien tekemistä.
- ▲ Älä koskaan suuntaa paineilmaa itseäsi tai muita kohti.
- ▲ Sätäkivät letkut voivat aiheuttaa vakavia tapaturmia. Tarkasta aina letkut ja liittimet vaurioiden tai löysien liitäntöjen varalta.
- ▲ Älä käytä työvälineessä pikaliittimiä. Lue asennusohjeet oikean asennuksen varmistamiseksi.
- ▲ Älä käytä yleiskierrelliimiä ilman lukkotappeja.
- ▲ Ilmanpaine ei saa ylittää 6,3 bar (90 psi) tai työkalun nimiläatassa ilmoitettua painetta.

Sotkeutumisvaara

- ▲ Pidä löysät vaatteet, pitkät hiukset ja puhdistusaineet pois työkalun läheltä käyttäessäsi työkalua.
- ▲ Älä käytä koruja tai löysää vaatetusta.

Sinkoilevien kappaleiden aiheuttama vaara

- ▲ Käytä aina iskuntorjuvia silmä- ja kasvosuojaimia työkalun käyttö-, korjaus- tai huoltoalueen läheisyydessä, sekä varaosien vaihdon yhteydessä.
- ▲ Varmista myös, että muilla työskentelyalueen läheisyydessä olevilla henkilöillä on asianmukaiset iskuntorjuvat silmä- ja kasvosuojaimet.
- ▲ Pienetkin kappaleet saattavat singahtaessaan vahingoittaa silmiä ja johtaa sotkeutumiseen.
- ▲ Käytä aina vasten työkappaleelta, muuten osa lentää ulos laitteen etuosasta.
- ▲ Älä koskaan käytä työvälinettä ilman varrenkerääjää.
- ▲ Tätä työvälinettä tai sen lisävarusteita ei saa muunnella.

Kayttovaarat

- ▲ Sulje aina paineilman syotto, irrota paineilmaletku ja irrota työväline paineilman syotosta, kun vaihdat lisälaitteita.
- ▲ Työkalun käyttäjien ja huoltohenkilöiden on oltava fyysisesti riittävän vahvojatökalun käsittelyyn.
- ▲ Pitele työkalua oikein: ole valmiina normaalien ja äkkiliikkeiden varalta.
- ▲ Käytä aina oikein asennetun paakappaleen kanssa, muuten on olemassa vaara murskata sormi.
- ▲ Käytä suositellun kokoisia ja -tyyppisiä niittejä. Muun kokoisten niitten käyttö voi aiheuttaa vaaroja.
- ▲ Varmista, että kasiteltava kappale on tuettu hyvin.

Työalueeseen liittyvät vaaratekijät

- ▲ Liukastuminen, kompastuminen tai kaatuminen voi johtaa vakavaan tapaturmaan tai kuolemanvaaraan. Varo lattialla tai työalustalla olevia letkuja.
- ▲ Korkeat äänitasot voivat aiheuttaa pysyviä kuulovammoja. Käytä työnantajan tai työterveys- ja -turvallisuussääntöjen suosittelemaa kuulosuojainta.
- ▲ Työskentele tukevassa asennossa.
- ▲ Toistuvat liikkeet, hankala työasento ja tärinä voivat vahingoittaa käsiä tai käsivarsia. Jos havaitset puutumista, ihon kipristelyä tai valkenemista, keskeytä työkalun käyttö ja ota yhteys lääkäriin.
- ▲ Noudata erityistä varovaisuutta vieraassa työympäristössä. Ole varuillasi työhön liittyvien vaaratekijöiden varalta. Saattaa olla pillovaaroja, kuten poraaminen sähkö- tai muihin hyödykelinjoihin. Tämä työväline ei ole eristetty sähkötapaturmien varalta.
- ▲ Tämän työkalun käyttöä ei suositella alueella, jossa vallitsee räjähdysvaara.

TURVAOHJEET

ÄLÄ HÄVITÄ - ANNETTAVA KÄYTTÄJÄLLE

ИНСТРУКЦИЯ ПО ЭКСПЛУАТАЦИИ

Клепальный молоток используется для выполнения жестких соединений с помощью заклепок. Применение с иными целями не разрешается. Исключительно для использования специалистами.

Требования к источнику сжатого воздуха

1. Инструмент должен снабжаться чистым и сухим воздухом под избыточным давлением 90 фунт-сил/кв. дюйм (6,3 бар). Более высокое давление резко снижает срок службы инструмента.
2. Инструмент присоединяется к воздушной магистрали при помощи трубки обвязки, шланга и изделий арматуры, размеры которых указаны на схеме

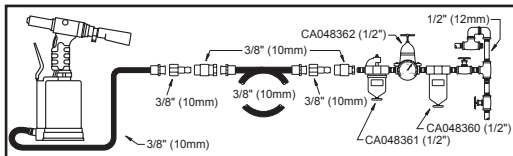

Смазывание

1. Для смазывания применяйте масло с вязкостью SAE #10 и автоматическую масляную воздушную магистраль, настроенную на подачу двух (2) капель в минуту. Если применение автоматической масляной воздушной магистрали невозможно, один раз в день вводите масло для пневматических двигателей в отверстие впускного патрубку.
2. Каждые 5000 циклов нужно наносить каплю машинного масла на кулачок зажимного патрона (Рис. 07).

Эксплуатация

1. Для подачи сжатого воздуха установите переключатель (Рис. 01) в положение "ON".
2. Для активации автоматического засасывания заклепок и установки силы засасывания необходимо повернуть вакуумный переключатель (Рис. 02) против часовой стрелки. Теперь заклепки можно устанавливать под любым углом, без необходимости их удерживать. Для отключения или ослабления силы засасывания поверните вакуумный переключатель (Рис. 03) по часовой стрелке.
3. Необходимо всегда устанавливать наконечники, соответствующие заклепкам. Подберите правильный размер кулачка зажимного патрона в зависимости от размера заклепки, как описано на странице 1. Необходимые инструменты входят в комплект; см. подробности в разделе "Обслуживание".
4. Установите заклепку в наконечник, как показано на Рис. 04.
5. Нажмите на курок (Рис. 05), чтобы втянуть заклепку (глаза должны быть защищены).
6. Сердечник заклепки автоматически переместится в улавливающий контейнер, в зависимости от установленной силы всасывания (Рис. 06).

Техническое обслуживание

1. Перед выполнением обслуживания обязательно следует установить переключатель ON/OFF в положение OFF и отсоединить инструмент от источника подачи воздуха!
2. Необходимо содержать инструмент в чистоте и не подвергать воздействию агрессивных химических веществ. Не оставляйте его на открытом воздухе.
3. Отвинтите головку корпуса с помощью винтового ключа SW 24. Очистите кулачок зажимного патрона, основание кулачка зажимного патрона и головку корпуса. Смажьте кулачок зажимного патрона (Рис. 07). Соберите головку корпуса в обратной последовательности (нельзя затягивать головку корпуса слишком сильно).
4. Используйте винтовые ключи SW 17 и SW 15, чтобы открутить или заменить кулачок зажимного патрона или основание кулачка зажимного патрона. Снимите старый кулачок зажимного патрона с основания и замените его (Рис. 08).
5. **Запрещается ослаблять или снимать контргайку! Необходимо сохранять расстояние в 75 мм между концом кулачка зажимного патрона и корпусом, как показано на Рис. 08. В случае повреждений, вызванных невыполнением этого требования, гарантия является недействительной.**

Copyright 2009, Chicago Pneumatic Tool Co. LLC

Все права защищены. Всякое несанкционированное использование или копирование всего или части содержания настоящего документа запрещается. Этот запрет распространяется в частности на товарные знаки, обозначения моделей, каталожные номера и чертежи. Используйте исключительно детали, официально разрешенные изготовителем. Действие гарантийных обязательств или ответственности за продукт не распространяется на случаи любого повреждения или отказа в работе, вызванного применением деталей, не относящихся к официально разрешенным изготовителем.

6. Полная смена масла не является необходимой! Проверьте уровень гидравлической жидкости и доливайте ее, если прибор, через 10000 циклов уменьшила мощность или заклепка вставляется не полностью. Соблюдайте технику безопасности.
7. Установите клепающий молоток вертикально. С помощью торцового ключа на 3 мм отвинтите гайку заливного отверстия (Рис. 09). Проверьте уплотнение, при необходимости замените его.
8. Залейте гидравлическую жидкость до нижнего края резьбы (Рис. 10). Используйте только гидравлическую жидкость (ISO VG22), одобренную производителем. Обратите внимание: Запрещается использовать тормозную жидкость.
10. При открытом заливном отверстии клепающий молоток нельзя класть набок или переворачивать, поскольку в гидравлическую систему может проникнуть воздух. В таком случае специалист должен удалить воздух из клепающего молотка.
11. Закройте заливное отверстие с помощью торцового ключа на 3 мм, пока гидравлическая жидкость не перестанет вытекать (Рис. 09). Удалите излишки жидкости вокруг заливного отверстия.
12. **Обслуживание и ремонт оборудования должны выполняться квалифицированными специалистами.**

ЗАЯВЛЕНИЕ О СООТВЕТСТВИИ СТАНДАРТАМ ЕС

Мы, компания с ограниченной ответственностью, Chicago Pneumatic Tool Co. LLC, находящаяся по адресу 13325 Carowinds Blvd., Charlotte NC, 28273 USA, под свою исключительную ответственность заявляем, что продукт, к которому относится настоящее заявление, соответствует Директиве Совета Европейского сообщества от июня 1998 о сближении правовых норм, установленных в странах-участницах применительно к машинному оборудованию (98/37/EU).

Наименование машины: Клепальный молоток CP9883 & CP9884

Тип оборудования: Монтажный инструмент для закладных трубчатых заклепок иное применение не допускается

Заводской номер: Инструменты с номерами C-00501-2009 и выше

Технические данные

Давление воздуха: 90 фунт-сил/кв. дюйм (6,3 бар)

Применяемые стандарты согласованной системы: EN792-1

Имя и должность автора заявления: Bruno Blanchet

Подпись автора заявления _____

дата выпуска: 1 июнь 2009 г.

Заявляемые шумовые и вибрационные характеристики*

Уровень звукового давления: <70 дБ(А) в ударном режиме, погрешность 3 дБ(А), в соответствии с требованиями ISO 15744-2002. Для пересчета на акустическую мощность необходимо добавить значение 11 дБ(А). Значение вибрации <2,5 м/с. см. ISO 8662-1.

Полезную информацию по оценке суточного воздействия вибрации можно найти в вышущем в Великобритании нормативном документе CEN/TR 15350: 2006, "Mechanical vibration - Guideline for the assessment of exposure to hand-transmitted vibration using available information including that provided by manufacturers of machinery" ["Механические вибрации. Руководство по измерению и оценке воздействия передаваемых через руки вибрации на основе имеющейся информации, включая сведения, представленные изготовителями машин и механизмов"]

* Эти заявленные параметры были получены при испытаниях, проведенных в лабораторных условиях и соответствующих указанным стандартам, и недостаточны для использования в оценках риска. Параметры, измеренные на индивидуальных рабочих местах, могут иметь более высокие значения по сравнению с заявленными значениями. Фактические параметры воздействия и риск причинения вреда отдельным лицам несут индивидуальный характер и зависят от приемов работы, обрабатываемой заготовки и особенностей рабочего места, а также от длительности воздействия и физического состояния пользователя. Наша компания, Chicago Pneumatic, не может нести ответственность за последствия использования заявленных параметров, а не параметров, отражающих фактическое воздействие, в оценке риска в ситуации, которая создается на индивидуальном рабочем месте и которая находится вне нашего контроля.



⚠ ПРЕДУПРЕЖДЕНИЕ

Для снижения риска получения травмы всякий, кто использует, устанавливает, ремонтирует, обслуживает, заменяет приспособления на данном инструменте или работает вблизи него должен прочесть и понять настоящие инструкции до начала любой из перечисленных здесь работ.

24

Цель компании Chicago Pneumatic Tool Co. LLC заключается в том, чтобы изготавлять инструменты, помогающие вам работать безопасным и производительным образом. Самым важным средством обеспечения безопасности при работе с этим и любым другим инструментом служат вы. Ваши осторожность и здравый смысл – лучшая защита от травм. Хотя здесь невозможно охватить все вероятные опасности, мы попытались осветить некоторые из наиболее существенных факторов.

Источниками дополнительной информации по технике безопасности могут служить:

- ▲ Прочие документы и информация, прилагающаяся к инструменту.
- ▲ Ваш работодатель, профессиональное объединение и/или союз.
- ▲ "Правила техники безопасности при работе с переносным пневматическим инструментом" (ANSI B186.1) на момент печати доступны на сайте "Global Engineering Documents" по адресу <http://global.ihc.com/>, а также по телефону 1 800 854 7179. При возникновении трудностей с получением стандартов ANSI обратитесь к веб-сайту ANSI по адресу <http://www.ansi.org/>
- ▲ Дополнительную информацию о производственной гигиене и технике безопасности можно получить на следующих веб-сайтах: <http://www.osha.gov> (США) <http://europe.osha.eu.int> (Европа)

Опасности, связанные с воздушным питанием и присоединением к пневмомагистралям

- ▲ Ни в коем случае не направляйте струю воздуха на себя или другого человека. Сжатый воздух может вызывать серьезные телесные повреждения.
- ▲ Перед заменой приспособлений или выполнением ремонтных работ обязательно перекройте подачу воздуха, стравите воздух из шланга и отсоедините неиспользуемый инструмент от системы воздушного питания.
- ▲ Хлещущие шланги могут наносить тяжелые телесные повреждения. Обязательно проверяйте на наличие поврежденных или плохо закрепленных шлангов и фитингов.
- ▲ Не применяйте на инструменте быстроразъемные соединители. См. инструкции по надлежащей подготовке инструмента к работе.
- ▲ При использовании унифицированных поворотных соединителей необходимо устанавливать стопорные штифты.
- ▲ Не допускайте превышения верхнего предела давления воздуха 90 фунт-сил/кв. дюйм (6,3 бара) или иного предела, указанного на паспортной табличке инструмента.

Опасности запутывания и застревания

- ▲ Во время эксплуатации прибора не допускайте его контакта с одеждой, длинными волосами, а также чистящими материалами.
- ▲ Не носите ювелирные украшения и свободно сидящую одежду.

Опасность ранения летящими предметами

- ▲ Участвуя в выполнении или находясь вблизи зоны производства работ, ремонта или технического обслуживания инструмента или смены приспособлений на инструменте, всегда носите ударостойкие средства

защиты органов зрения и лица.

- ▲ Убедитесь, что все прочие люди, находящиеся в зоне производства работ, носят ударостойкие средства защиты органов зрения и лица.
- ▲ Помните, что даже небольшие летящие предметы способны повредить глаза и вызвать потерю зрения.
- ▲ Инструмент должен работать с изделием, в противном случае из передней его части будут выстреливаться рабочие детали.
- ▲ Запрещается использовать без установленного улавливающего контейнера.
- ▲ В конструкцию этого инструмента и принадлежностей к нему нельзя вносить изменения.

Риски при эксплуатации

- ▲ Перед сменой насадки обязательно перекройте подачу воздуха, выпустите сжатый воздух из трубопровода и отсоедините инструмент от источника подачи воздуха.
- ▲ Операторы и обслуживающий персонал должны обладать физическими возможностями, необходимыми для работы с инструментом, имеющим данные габаритные размеры, массу и мощность.
- ▲ Правильно держите инструмент: будьте готовы стабилизировать неожиданные движения инструмента.
- ▲ При работе обязательно используйте установленный наконечник, в противном случае существует риск повреждения пальцев.
- ▲ Используйте только заклепки рекомендованных типов и размеров. Использование заклепок других размеров может быть опасным.
- ▲ Убедитесь, что обрабатываемая деталь имеет устойчивое положение.

Опасности на рабочем месте

- ▲ Поскользнувшись, споткнувшись или упавшие люди составляют значительную часть лиц, получающих тяжелые травмы или погибающих по месту работы. Остерегайтесь чрезмерно длинных секций шлангов, остающихся на поверхности в проходах или рабочих зонах.
- ▲ Сохраняйте устойчивое положение туловища и надежную опору для ног.
- ▲ Высокий уровень громкости может привести к постоянной потере слуха. Используйте средства защиты слуха, рекомендованные вашим работодателем или нормативами по производственной гигиене и безопасности.
- ▲ Многократно повторяющиеся рабочие движения, неудобные позы и воздействие вибраций могут причинять вред кистям и рукам в целом. При появлении ощущений онемения, покалывания, боли или побледневших кожных покровов прекратите работу с инструментом и обратитесь к врачу.
- ▲ Действуйте осмотрительно в незнакомой обстановке. Остерегайтесь потенциальных опасностей, сопровождающих выполняемую вами работу. Существует вероятность невидных опасностей, напр., попадания в электрокабель или другие коммуникационные линии. Данный инструмент не снабжен изоляцией, защищающей в случае контакта с источниками электрической энергии.
- ▲ Этот инструмент не следует применять во взрывоопасной атмосфере.

ИНСТРУКЦИИ ПО ТЕХНИКЕ БЕЗОПАСНОСТИ

НЕ ВЫБРАСЫВАЙТЕ – ПЕРЕДАЙТЕ ПОЛЬЗОВАТЕЛЮ

使用说明手册

风动铆钉机是一种使用空心铆钉进行结合的工具。不得用于其它目的。仅供专业人员使用。

供气要求

1. 给工具 90 磅平方吋 (6.3 巴) 干净、干燥的空气。过高的压力会大大缩短工具寿命。
2. 以图中所示的管道、软管及管件尺寸连接工具和空气管线。

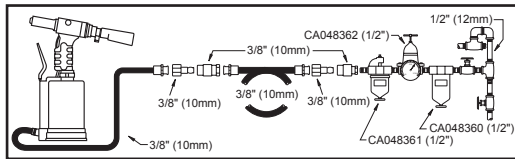

润滑

1. 使用装有 SAE #10 润滑油的空气管线润滑器，调节到每分钟两(2)滴。如果不能使用空气管线润滑器，则每天一次在进口处加空气马达机油。
2. 每运行 5000 转给卡盘爪滴一滴机油 (图 07)

操作

1. 施加气压时，将阀门(图 01)移至“ON”位置。
2. 若要激活铆钉的自吸功能和设置理想吸力，将真空开关逆时针方向(图 02)旋转。如此，铆钉可设置在任何角度，而无需用手托住。若不需要自吸功能，或减少自吸时，则可顺时针旋转真空开关(图 03)。
3. 请务必将铆钉座安装于相应的铆钉上。请根据铆钉大小正确选用卡盘爪，如图 01 所示。现已配备好适当的工具；详见“维护”章节。
4. 将空心铆钉安装在铆座上，如图 04 所示。
5. 按下启动装置(图 05)以拉起铆钉(需佩戴护目镜)。
6. 铆钉柱将根据设置的的吸力自动吸入收集器(图 06)。

保养

1. 维修前须将 ON/OFF 阀门移至 OFF 位置并断开气源！
2. 保持工具清洁，远离烈性化学品。请勿将工具放置户外。
3. 使用爪形扳手 SW 24 旋开套管头。清洁卡盘爪，卡盘爪座和套管头。润滑卡盘爪(图 07)。按相反顺序装配套管头(装配请勿过紧)。
4. 使用爪形扳手 SW 17 和 SW 15 旋松或替换卡盘爪或卡盘爪座。从卡盘爪座上卸下旧的卡盘爪并替换(图 08)。
5. 不得松开或拆掉防松螺母！卡盘爪尖端和套管之间必须保持 75 毫米的距离，如图 08 所示。因违规造成的损害不在保修范围之内。
6. 无需做全面换油！在约 100000 转之后，如果行程减少或空心铆钉没有完全拉起，检查并补充液压油。请遵守安全规则。
7. 竖直放置风动铆钉机。用 3 毫米艾伦内六角扳手松开加

油口处的螺钉(图 09)。检查密封垫圈的损坏情况，若必要予以更换。

8. 填充液压油至螺纹的下边缘(图 10)。
9. 只得使用制造商指定的液压油 (ISO VG22)。请注意：请勿使用制动液。
10. 不得将风动铆钉机的加油口横放或倒置，以避免空气进入液压系统。在这种情况下，技术人员必须给铆钉机放气。
11. 用 3 毫米艾伦内六角扳手关闭加油口直到没有液压油泄露(图 09)。清除加油口周围多余的液压油。
12. 对设备的维护和修理仅限于专业人员。

EC 符合性声明

我们，芝加哥气动工具有限公司，地址 13325 Carowinds Blvd., Charlotte NC, 28273 USA, 依照我们的独家责任在此声明，与此声明有关的产物符合美国有关机械法律的 1998 年 6 月理事会指令(98/37/EU)的要求。

机器名称: CP9883 & CP9884 风动铆钉机
工具类型: 空心铆钉装配工具 不得用于其它用途。
系列号: 采用 No. C-00501-2009 或更高级号的工具
技术数据:

空气压力 90 磅/吋 (6.3 巴)
采用统一标准 EN792-1
史蒂芬·Bruno Blanchet

认证人签字: 

发布日期: 2009年06月1日

关于噪声及震动的声明*

声压级: <70 dB(A)冲击, 不确定性 3 dB(A), 符合 ISO 15744-2002。声功率, 增加 11 分贝(A)。震动值 <2,5 m/s², 根据 ISO 8662-1。

若想估算每日的振动暴露量，可在 CEN/TR 15350: 2006, “机械振动 - 通过由包括机械制造商在内的资源所提供的信息来估算手部传播振动之暴露量的准则”中查寻有用信息。

*这些公布数值从符合所声明标准的实验室典型测试中获取，不足以用于进行风险评估。在个别工作场所中所测量的数值可能比公布的数值更高。个别使用者所经历的实际暴露数值和伤害风险具有其独特性，并依据使用者的工作方式、工件以及工作站的设计，以及使用者的暴露时间和身体条件而各有差异。我们，芝加哥气动工具有限公司，不能因使用公布数值而非反映实际暴露量数值而承担任何后果，也不对非我方控制下的工作场所条件下个别风险评价承担责任。



警告

为了减少受伤的风险，每个使用、安装、保养本工具，更换本工具附件，或在附近工作的人员，在执行上述任何一项任务时，都必须学习及理解这些说明。

26

芝加哥气动工具有限公司的目标是生产能够帮助用户安全而有效作业的工具。本工具或其他任何工具的最重要安全装置就是您。您采取谨慎态度和良好的判断力是避免伤害的最佳保护。此处无法尽述所有的危害，但我们会重点描述当中的重要危害。

其他的安全信息咨询：

- ▲ 随该工具附带的其他文件和资料。
- ▲ 您的公司、工会和/或行业协会
- ▲ “便携式气动工具安全规范”（ANSI B186.1），通过登陆美国全球工程文档库<http://global.ihns.com/>，或致电1 800 854 7179获取。对于获取ANSI标准有任何疑问，请登陆<http://www.ansi.org/>与ANSI联系。
- ▲ 有关职业健康和安全的进一步信息，请登陆下列网址获取：<http://www.osha.gov>（美国）<http://europe.osha.eu.int>（欧洲）

气源与连接危害

- ▲ 切勿把气体对着自己或他人。带压空气可能导致严重伤害。
- ▲ 在停用期间、更换配件之前或进行维修时，务必关闭气源和压缩空气排水软管阀门，并断开工具的气源连接。
- ▲ 扫动的软管可能会导致严重伤害。务必检查软管和接头是否损坏或松弛。
- ▲ 不要在工具处使用快速断开接头。请参见说明中正确的设置方法。
- ▲ 在使用万向扭转接头时，必须安装锁定销。
- ▲ 不要超过最大的空气压力 90 psi/6.3 bar 或工具铭牌上注明的压力。

缠绕的危险

- ▲ 操作工具时，请远离松散的衣物、长发以及清洁物品。
- ▲ 不要佩戴首饰或穿宽松服装。

抛射的危险

- ▲ 在操作、修理或保养工具或更换工具上的附件时，操作者或附近人员应戴上防冲击保护眼罩或面罩。
- ▲ 要确认周围地区的所有其他人都已戴上防冲击保护眼罩或面罩。
- ▲ 即使是非常小片的物件抛射，也可使眼睛受伤并造成失明。
- ▲ 必保持对着工件操作，避免零件从工具前方弹出。
- ▲ 铆钉杆收集器未安装时，不得使用。
- ▲ 本工具及其附件不得改动。

操作风险

- ▲ 更换附件时，务必关闭气源、对气压软管释压，并断开与工具连接的气源。
- ▲ 操作人员和保养人员必须在体力上能胜任工具的体积、重量及功率。
- ▲ 正确握住工具：确保能应对突然冲击。
- ▲ 务必采用装配的扣件，否则手可能会被压伤。
- ▲ 请仅使用推荐类型和尺寸的铆钉。使用其他尺寸的铆钉会有危险。
- ▲ 确保工件妥当支撑。

工作场所的危险

- ▲ 滑倒和绊倒是造成严重伤亡的主要原因。要注意在走道或工作现场地面上留下的过长的软管。
- ▲ 身体姿势要保持平衡，脚要站稳。
- ▲ 声音过大会对听力造成永久性伤害。请配戴您公司推荐的或符合职业健康和规范标准的听力保护装置。
- ▲ 重复性动作、站立位置不适及感受振动可对手及手臂造成伤害。如果出现麻木、针刺感、疼痛或皮肤失色，应停止使用工具并就医。
- ▲ 在不熟悉的工作环境中应小心操作。应注意您的工作可能造成的危险。可能存在其他潜藏性风险，例如钻到电线或其他公用设施线路。本工具未经绝缘处理，请勿接触电源。
- ▲ 本工具不建议用于爆炸性大气环境中。

安全说明

切勿丢弃 - 请交给使用者



ελληνικά
(Greek)

CP9883 & CP9884
Πριτσινάδορος αέρος

ΕΓΧΕΙΡΙΔΙΟ ΟΔΗΓΙΩΝ

Ο πριτσινάδορος αέρος είναι ένα εργαλείο για χρήση με τυφλά πριτσίνια σε θετικές αρθρώσεις. Δεν επιτρέπεται καμία άλλη χρήση. Μόνο για επαγγελματική χρήση.

Απαιτήσεις παροχής αέρα

1. Εργαλείο παροχής αέρα με πίεση 6,3 bar (90 psig) ή καθαρό, ξηρό αέρα. Η υψηλή πίεση μειώνει δραστικά τη διάρκεια ζωής του εργαλείου.
2. Συνδέστε το εργαλείο σε αγωγό αέρα χρησιμοποιώντας τα μεγέθη προσαρμογής αγωγού ή σωλήνα που αναφέρονται στο παρακάτω διάγραμμα.

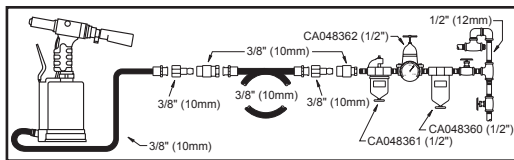

Λίπανση

1. Χρησιμοποιείτε λιπαντή αγωγού αέρα με λάδι SAE 10, ρυθμισμένο σε δύο σταγόνες ανά λεπτό. Εάν δεν μπορεί να χρησιμοποιηθεί λιπαντής αγωγού αέρα, προσθέστε λάδι κινητήρα (μοτέρ) αέρα στην είσοδο μία φορά την ημέρα.
2. Να λιπαίνεται τα σταγόνια συγκράτησης με μια σταγόνα λαδιού μηχανής κάθε 5.000 κύκλους (Σχ. 07).

Λειτουργία

1. Για να εφαρμόσετε την πίεση αέρα κινήστε τη βαλβίδα (Σχ. 01) στη θέση "ON".
2. Για να ενεργοποιήσετε την αυτόματη αναρρόφηση των πριτσινών και για να ορίσετε την επιθυμητή αναρρόφηση γυρίστε το διακόπτη κενού (Σχ. 02) αριστερόστροφα. Τώρα μπορείτε να τοποθετήσετε τα πριτσίνια με οποιαδήποτε γωνία χωρίς να χρειάζεται να τα κρατάτε με το χέρι. Γυρίστε το διακόπτη κενού (Σχ. 03) δεξιόστροφα εάν δεν επιθυμείτε αυτόματη αναρρόφηση ή εάν επιθυμείτε να μειώσετε τη δύναμή της.
3. Πάντε να τοποθετείτε στο εργαλείο την κατάλληλη υποδοχή πριτσινού ώστε να αντιστοιχεί στα πριτσίνια που έχετε επιλέξει. Να βεβαιώνεστε ότι χρησιμοποιείτε τις σωστές σιαγόνες συγκράτησης σύμφωνα με το μέγεθος του πριτσινού, όπως περιγράφεται στη σελίδα 1. Τα κατάλληλα εργαλεία παρέχονται στη συσκευασία, παρακαλούμε βλ. την ενότητα "Συντήρηση".
4. Εισάγετε το τυφλό πριτσίνι στην υποδοχή πριτσινού, όπως φαίνεται στο Σχ. 04.
5. Πατήστε τη σκανδάλη (Σχ. 05) για να τραβήξετε το πριτσίνι (να φοράτε προστατευτικά γυαλιά).
6. Ο αχόνας του πριτσινού μεταφέρεται αυτόματα στο δοχείο συλλογής σύμφωνα με το σετ αναρρόφησης (Σχ. 06).

Συντήρηση

1. Πριν τη συντήρηση πάντα να θέτετε τη βαλβίδα ON/OFF στη θέση OFF και να αποσυνδέετε το εργαλείο από την παροχή αέρα!
2. Να διατηρείτε το εργαλείο καθαρό και μακριά από διαβρωτικά χημικά. Μην αφήνετε το εργαλείο σε εξωτερικό χώρο.
3. Ξεβιδώστε την κεφαλή πλαισίου με κλειδί σιαγόνων SW 24. Καθαρίστε τους σφικτήρες με σιαγόνες, τις υποδοχές των σφικτήρων και την κεφαλή πλαισίου. Λιπάνετε τις σιαγόνες (Σχ. 07). Συναρμολογήστε την κεφαλή πλαισίου με αντίστροφη σειρά (μην σφίγγετε υπερβολικά την κεφαλή πλαισίου).
4. Χρησιμοποιήστε κλειδιά σιαγόνων SW 17 και SW 15 για να ξεβιδώσετε ή για να επανατοποθετήσετε τους σφικτήρες με τις σιαγόνες ή τις υποδοχές των σιαγόνων. Απομακρύνετε την παλιά σιαγόνα από την υποδοχή σιαγόνων και αντικαταστήστε (Σχ. 08).
5. **Μην χαλαρώνετε ή αφαιρείτε το κόντρα παξιμάδι! Η απόσταση των 75mm μεταξύ του άκρου της σιαγόνας και του πλαισίου**

Copyright 2009, Chicago Pneumatic Tool Co. LLC

Με επιφύλαξη παντός δικαιώματος. Απαγορεύεται οποιαδήποτε μη εξουσιοδοτημένη χρήση ή αντιγραφή των περιεχομένων ή τμημάτων τους. Αυτό ισχύει ιδιαίτερα για εμπορικά σήματα, ονομασίες μοντέλων, αριθμούς εξαρτημάτων και σχεδιαγράμματα. Χρησιμοποιείτε μόνο εξουσιοδοτημένα εξαρτήματα. Οποιαδήποτε ζημιά ή βλάβη που προκαλείται από τη χρήση μη εξουσιοδοτημένων εξαρτημάτων δεν καλύπτεται από την Εγγύηση ή από Ευθύνη Προϊόντος.

πρέπει να διατηρείται, όπως φαίνεται στο Σχ. 08. Οι βλάβες που οφείλονται σε μη συμμόρφωση με τις οδηγίες δεν καλύπτονται από την εγγύηση.

6. Δεν είναι απαραίτητη η πλήρης αλλαγή λαδιού! Να ελέγχετε και να γεμίζετε το υδραυλικό επίπεδο λαδιού εάν μειώνεται η διαδρομή μετά από περίπου 100.000 ή ένα του τυφλό πριτσίνι δεν τραβιέται πλήρως. Τηρείτε τις προφυλάξεις ασφαλείας.
7. Να τοποθετήτε τον πριτσινάδορο αέρος σε όρθια θέση. Ξεβιδώστε το μπουλόνι της οπής γεμισματος με κλειδί Άλλεν 3mm (Σχ. 09). Ελέγξτε την τσιμούχα για φθορές και αντικαταστήστε τον, εάν χρειάζεται.
8. Γεμίστε το υδραυλικό λάδι μέχρι το κάτω όριο της γραμμής (Σχ. 10).
9. Να χρησιμοποιείτε μόνο υδραυλικό λάδι (ISO VG22) εγκεκριμένο από τον κατασκευαστή. Παρακαλούμε σημειώστε: Ποτέ μην χρησιμοποιείτε υγρό φρένων.
10. Μην κρατάτε τον πριτσινάδορο αέρα με ανοιχτή την οπή γεμισματος στο πλάι ή αναποδογυρισμένο, γιατί ο αέρας μπορεί να εισέλθει στο υδραυλικό σύστημα. Σ' αυτή την περίπτωση το τεχνικό προσωπικό πρέπει να εξεραρώσει τον πριτσινάδορο αέρος.
11. Να κλείνετε την οπή γεμισματος μόνο με κλειδί Allen 3mm μέχρι να μην υπάρχει διαρροή υδραυλικού λαδιού (Σχ. 09). Να απομακρύνετε το περιτό υδραυλικό λάδι γύρω από την οπή γεμισματος.
12. **Η συντήρηση και η επισκευή του εξοπλισμού να γίνεται μόνο από το τεχνικό προσωπικό συντήρησης.**

ΔΗΛΩΣΗ ΣΥΜΜΟΡΦΩΣΗΣ ΜΕ ΤΗΝ ΕΕ

Εμείς, η εταιρία Chicago Pneumatic Tool Co. LLC, 13325 Carowinds Blvd., Charlotte NC, 28273 USA (Η.Π.Α.), δηλώνουμε με αποκλειστική μας ευθύνη ότι το προϊόν το οποίο σχετίζεται με την παρούσα δήλωση, συμμορφώνεται με τις απαιτήσεις της Οδηγίας του Συμβουλίου του Ιουλίου 1998 για την εναρμόιση των νόμων των Κρατών Μελών σχετικά με τα μηχανήματα (98/37/CE).

Ονομασία μηχανήματος CP9883 & CP9884 Πριτσινάδορος αέρος – **Τύπος μηχανήματος** Εργαλείο συναρμολόγησης για τυφλά πριτσίνια – **Δεν επιτρέπεται καμία άλλη χρήση.**

Σειριακός αριθμός Εργαλεία με αρ. C-00501-2009 ή άνω

Τεχνικά δεδομένα

Πίεση αέρα 6,3 bar (90 psi)

Ισχύουσα εναρμονισμένα πρότυπα EN792-1

Όνομα και θέση εκδότη Bruno Blanchet, Γενικός Διευθυντής

Υπογραφή εκδότη

Ημερομηνία έκδοσης 1 Ιουνίου 2009

Δήλωση θορύβου & κραδασμών*

Επίπεδο ακουστικής πίεσης: 70 dB(A) κατά την κρούση, αβεβαιότητα 3 dB(A), σύμφωνα με το πρότυπο ISO 15744-2002. Για ακουστική ισχύ, προσθέστε 11 dB(A).
Τιμή κραδασμών <math><2,5 \text{ m/s}^2</math>, σχ. ISO 8662-1.

Για υπολογισμούς καθημερινών εκθέσεων σε κραδασμούς, μπορείτε να βρείτε χρήσιμες πληροφορίες στο CEN/TR 15350: 2006, «Μηχανικοί Κραδασμοί – Οδηγία για την αξιολόγηση της έκθεσης σε κραδασμούς μεταδιδόμενους στα χέρια με τη χρήση διαθέσιμων πληροφοριών, συμπεριλαμβανομένων αυτών που διατίθενται από τους κατασκευαστές των μηχανημάτων».

* Αυτές οι δηλούμενες τιμές λήφθηκαν από δοκιμές εργαστηριακού τύπου σε συμμόρφωση με τα πρότυπα που δηλώθηκαν και δεν είναι επαρκείς για χρήση σε αξιολογησιμότητα κινδύνου. Οι τιμές που μετρήθηκαν σε ανεξάρτητους χώρους εργασίας μπορεί να είναι υψηλότερες από τις τιμές που έχουν δηλωθεί. Η πραγματική τιμή έκθεσης και ο κίνδυνος τραυματισμού ατομικού χρήστη είναι μοναδικές και εξαρτώνται από τον τρόπο με τον οποίο εργάζεται ο χρήστης, από το τεμάχιο εργασίας και το σχέδιο του σταθμού εργασίας, όπως και από το χρόνο έκθεσης και τη φυσική κατάσταση του χρήστη. Εμείς, η εταιρία Chicago Pneumatic, δεν φέρουμε νομική ευθύνη για τις συνέπειες από τη χρήση των δηλωμένων τιμών, αντί των τιμών που αντανακλούν την πραγματική έκθεση, σε μια ανεξάρτητη αξιολόγηση κινδύνου σε μια κατάσταση εργασιακού κινδύνου της οποίας δεν έχουμε τον έλεγχο.



ΠΡΟΕΙΔΟΠΟΙΗΣΗ

Για τη μείωση του κινδύνου τραυματισμού, οποιοσδήποτε χρησιμοποιεί, εγκαθιστά, επισκευάζει, συντηρεί, αλλάζει παρελκόμενα, ή εργάζεται κοντά σε αυτό το εργαλείο, πρέπει να διαβάσει και κατανοήσει αυτές τις οδηγίες πριν εκτελέσει οποιαδήποτε τέτοια εργασία.

28

Ο στόχος της εταιρίας Chicago Pneumatic Tool Co. LLC είναι να παρέχει εργαλεία που σας βοηθούν να εργάζεστε με ασφάλεια και αποτελεσματικότητα. Η πλέον σημαντική συσκευή ασφαλείας γι' αυτό το σκοπό είναι ΕΣΣΕΙΣ. Η προσοχή σας και η καλή σας κρίση αποτελούν την καλύτερη δυνατή προστασία κατά τραυματισμών. Δεν είναι δυνατόν να καλυφθούν όλοι οι πιθανοί κίνδυνοι στο παρόν, αλλά έχουμε προσπαθήσει να τονίσουμε ορισμένους από τους πλέον σημαντικούς.

Για πρόσθετες πληροφορίες ασφαλείας, συμβουλευτείτε:

- ▲ Άλλα έγγραφα και πληροφορίες που συνοδεύουν αυτό το εργαλείο.
- ▲ Τον εργοδότη σας, το σωματείο και/ή τον επαγγελματικό σας σύλλογο.
- ▲ Ο "Κώδικας Ασφαλείας για τα φορητά Εργαλεία με Αέρα" (ANSI B186.1) διατίθεται κατά την περίοδο της εκτύπωσης από την Global Engineering Documents (Διεθνής Τεκμηρίωση για Μηχανικούς) στην ηλεκτρονική διεύθυνση <http://global.ihs.com/> ή με τηλεφωνική κλήση στον αριθμό 1 800 854 7179. Στην περίπτωση που δεν μπορείτε να βρείτε τα πρότυπα ANSI, επικοινωνήστε με την ANSI μέσω της ηλεκτρονικής διεύθυνσης <http://www.ansi.org/>
- ▲ Περισσότερες πληροφορίες σχετικά με την υγεία και την ασφάλεια στον εργασιακό χώρο μπορείτε να βρείτε στις παρακάτω ηλεκτρονικές τοποθεσίες: <http://www.osha.gov> (Η.Π.Α.) <http://europe.osha.eu.int> (Ευρώπη)

Κίνδυνοι παροχής αέρα και συνδέσεις

- ▲ Μην κατευθύνετε ποτέ τον αέρα προς εσάς ή οποιοδήποτε άλλο άτομο. Η πίση του αέρα μπορεί να προκαλέσει σοβαρό τραυματισμό.
- ▲ Κλείνετε πάντα την παροχή αέρα, εκκινώντας την πίση αέρα από το σωλήνα και αποσυνδέετε το εργαλείο από την παροχή αέρα όταν δεν το χρησιμοποιείτε, πριν την αλλαγή παρελκόμενων ή όταν κάνετε επισκευές.
- ▲ Οι σωλήνες που πετάγονται («μαστιγμών») μπορεί να προκαλέσουν σοβαρό τραυματισμό. Ελέγχετε πάντα για σωλήνες και προσαρμογές που έχουν υποστεί ζημιά ή είναι χαλαρά.
- ▲ Μην χρησιμοποιείτε συζεύξεις ταχείας αποσύνδεσης στο εργαλείο. Δείτε τις οδηγίες για τη σωστή εγκατάσταση και ρύθμιση.
- ▲ Κάθε φορά που χρησιμοποιούνται συζεύξεις στρέψης, πρέπει να έχετε εγκαταστήσει ασφαλιστικούς πείρους.
- ▲ Μην υπερβαίνετε τη μέγιστη πίση αέρα των 6,3 bar / 90 psig, ή αυτήν που αναφέρεται στην πινακίδα του εργαλείου.

Κίνδυνοι εμπλοκών

- ▲ Απομακρύνετε χαλαρά κομμάτια ρουχισμού, μακριά μαλλιά και υλικά καθαρισμού από το εργαλείο κατά τη διάρκεια της λειτουργίας.
- ▲ Μη φοράτε κοσμήματα ή χαλαρά (ριχτά) ρούχα.

Κίνδυνοι από πιεζόμενα υπολείμματα

- ▲ Φοράτε πάντα γυαλιά και μάσκα προσώπου ανθεκτικά σε κρούσεις όταν συμμετέχετε στη λειτουργία ή είστε κοντά σε λειτουργίες επισκευών ή συντήρησης του εργαλείου, ή όταν αντικαθιστάτε παρελκόμενα στο εργαλείο. Συνιστώνται γάντια και προστατευτικός ρουχισμός.
- ▲ Βεβαιωθείτε ότι κάθε άλλο άτομο στην περιοχή φοράει προστατευτικά γυαλιά και μάσκα ανθεκτικά σε κρούσεις.
- ▲ Ακόμα και μικρά τεμάχια που εκτοξεύονται μπορεί να

- προκαλέσουν τραυματισμούς στα μάτια και τύφλωση.
- ▲ Να βεβαιώνεται ότι το μπεκ βρίσκεται σε επαφή με την επιφάνεια εργασίας ώστε να αποφευχθεί τυχόν εκτόξευση της κεφαλής Pop στο επίπεδο του μπροστινού μέρους του εργαλείου.
- ▲ Μη χρησιμοποιείτε ποτέ το εργαλείο χωρίς το συλλεκτήρα στελεχών πριονιών.
- ▲ Δεν πρέπει να τροποποιείται αυτό το εργαλείο και τα παρελκόμενά του.

Κίνδυνοι χειρισμού

- ▲ Να κόβετε πάντοτε την τροφοδοσία αέρα, να βγάξετε τον εύκαμπο σωλήνα παροχής αέρα και να αποσυνδέετε επίσης την τροφοδοσία αέρα του εργαλείου όταν αλλάζετε αξεσουάρ.
- ▲ Οι χειριστές και το προσωπικό συντήρησης πρέπει να είναι σωματικά ικανοί να χειριστούν τον όγκο, το βάρος και την ισχύ του εργαλείου.
- ▲ Κρατήστε το εργαλείο σωστά: είναι έτοιμο να αντιμετωπίσουν τις συνθήκες ή απότομες κινήσεις.
- ▲ Για να αποφευχθεί ο κίνδυνος σύνθλιψης των δακτύλων σας, να βεβαιώνεται πάντοτε ότι το μπεκ έχει τοποθετηθεί σωστά.
- ▲ Συνιστάται να χρησιμοποιείτε μόνο τα μεγέθη και τους τύπους πριονιών που προτείνονται. Η χρήση άλλων μεγεθών μπορεί να αποβεί επικίνδυνη.
- ▲ Να διατηρείτε ισορροπημένη σωματική στάση και σταθερό πάτημα.

Κίνδυνοι στο χώρο εργασίας

- ▲ Ολισθήσεις (γλιστήρηματα) / σκονοτυφλήματα / πτώσεις, αποτελούν κύριες αιτίες σοβαρού τραυματισμού ή θανάτου. Προσέχετε τυχόν υπερβολικό μήκος σωλήνα σε επιφάνειες περπατήματος ή εργασίας.
- ▲ Διατηρείτε ισορροπημένη θέση σώματος και σταθερή στάση ποδιών.
- ▲ Τα υψηλά επίπεδα ήχου μπορούν να προκαλέσουν μόνιμη απώλεια της ακοής. Χρησιμοποιείτε προστατευτικά για τα αυτιά όπως συνιστάται από τον εργοδότη σας ή τους κανονισμούς υγείας και ασφαλείας του χώρου εργασίας.
- ▲ Οι επαναλαμβανόμενες κινήσεις κατά την εργασία, οι ασυνήθιστες θέσεις και η έκθεση σε κραδασμούς μπορεί να είναι βλαβερή στα χέρια και τους βραχίονες. Εάν παρουσιάσει μούδιασμα, αιμώδεια, πόνος ή αποχρωματισμό του δέρματος, σταματήστε τη χρήση του εργαλείου και συμβουλευτείτε γιατρό.
- ▲ Συνεχίστε με προσοχή σε περιβάλλοντα με τα οποία δεν είστε εξοικειωμένος/η. Να έχετε επίγνωση των ενδεχόμενων κινδύνων που δημιουργούνται από την εργασιακή σας δραστηριότητα. Πιθανή ύπαρξη κρυφών κινδύνων, όπως διάτρηση ηλεκτρικών ή άλλου είδους γραμμών. Αυτό το εργαλείο δεν είναι μονωμένο για περιπτώσεις επαφής με πηγές ηλεκτρικής ενέργειας.
- ▲ Αυτό το εργαλείο δεν ενδίδκνεται για χρήση σε εύφλεκτες (εκρηκτικές) ατμόσφαιρες.

ΟΔΗΓΙΕΣ ΑΣΦΑΛΕΙΑΣ

ΜΗΝ ΑΠΟΡΡΙΠΤΕΤΕ- ΔΙΔΕΤΕ ΣΤΟ ΧΡΗΣΗ



magyar
(Hungarian)

CP9883 & CP9884 Szegecselőgépek

HASZNÁLATI UTASÍTÁS

A szegecselőgépek munkadarabok vakszegecsekkel történő rögzítésére szolgálnak. Egyéb felhasználási célok nem megengedettek. Csak professzionális felhasználásra.

Levegőellátási előírások

- A szerszám 6,3 bar (90 psig) tiszta, száraz levegőt igényel. A nagyobb nyomás erőteljesen csökkenti a szerszám élettartamát.
- A szerszámot a levegőhálózathoz az alábbi ábrán látható cső-, tömlő- és szerelvény-méretekkel csatlakoztassa!

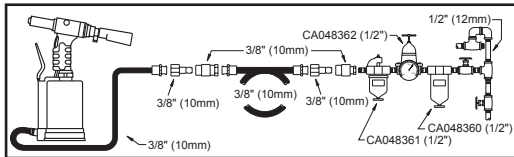

Kenés

- SAE 10 fokozatú, levegővezeték-kenőolajat használjon, percenként két csepp adagolással! Ha levegővezeték-kenőolaj nem használható, akkor naponta egyszer adjon pneumatikus motorhoz alkalmas olajat a bemenetre!
- 5 000 ciklusonként tegyen egy csepp gépolajat a húzópofákra (7. ábra).

Üzemeltetés

- A légnyomás bekapcsolásához állítsa a szelepet (1. ábra) az "ON" pozícióba.
- A szegecs hüvelyben tartásához szükséges vákuum, valamint a szívóerő beállításához forgassa a vákuumkapcsolót az óramutató járásával ellenkező irányba (2. ábra). Most bármilyen szögben elfordíthatja a szegecsbet anélkül, hogy tartania kellene. Forgassa a vákuumkapcsolót az óramutató járásával megegyező irányba, ha a szegecs hüvelyben tartására nincs szükség, vagy csökkenteni kell a szívóerőt (3. ábra).
- Mindig a kiválasztott szegecsnek megfelelő hüvelyt szerelje fel. Ellenőrizze, hogy az alkalmazott húzópofa-vezeték megfelel-e a szegecs méretének, a 1. oldalon leírtak szerint. Az ehhez szükséges szerszámokat a csomag tartalmazza; részletesen ld. a "Karbantartás" c. részben.
- Helyezze a vakszegecsbet a hüvelybe a 4. ábrán látható módon.
- A szegecs húzásához nyomja le a működtető billentyűt (5. ábra). Viseljen védőszemüveget!
- A szegecs húzószára a beállított szívóerőnek köszönhetően automatikusan a gyűjtőtartályba kerül (6. ábra).

Karbantartás

- Karbantartás előtt mindig állítsa az ON/OFF szelepet az OFF pozícióba és válassza le a készüléket a levegőcsatlakozásról!
- Tartsa tisztán a készüléket és óvja az agresszív vegyszerektől. Ne hagyja kint a készüléket szabadban!
- Csavarja le a tokot az SW 24-es csavarkulccsal. Tisztítsa meg a húzópofákat, a húzópofa-vezeteket és a készülékfejet. Kenje meg gépszírral a húzópofákat (7. ábra). Ezután szerelje össze a tokot, ügyelve a helyes sorrendre (ne csavarja túl szorosra).
- A húzópofák és a húzópofa-vezetők eltávolításához és cseréjéhez az SW 17-es és az SW 15-ös csavarkulcsokat használja. Távolítsa el a régi húzópofát a vezetéből és cserélje ki újra (08. ábra).
- A zároányát **ne lazítsa meg és ne távolítsa el!** A **húzópofa vége és a tok között legalább 75 mm-es távolságnak kell lennie (ld a 08. ábrán).** Az ennek be nem tartásából adódó károokra a **garancia nem vonatkozik.**
- Teljes olajcserére nincs szükség! Ellenőrizze és tölts fel a hidraulikaolaj-szintet mintegy 100,000 ciklus után, ha csökken a löket vagy ha nem sikerül teljesen kihúzni a vakszegecsbet. Tartsa be a biztonsági óvintézkedéseket.

Copyright 2009, Chicago Pneumatic Tool Co. LLC

Minden jog fenntartva. A tartalom vagy annak egy részének illetéktelen felhasználása vagy másolása tilos. Ez különösen vonatkozik védjegyekre, mintalattalomra, cikkszámokra és rajzokra. Csak jóváhagyott alkatrészeket használjon! A jóváhagyott alkatrészek használatából eredő sérülésekre vagy üzemzavarokra nem vonatkozik a Garancia vagy a Termékszavatosság.

- Irányítsa felfelé a szegecselőt. Lazítsa ki a töltőnyílás csavarját a 3 mm-es imbuszkulccsal (09. ábra). Ellenőrizze az alátétet, és cserélje ki, ha szükséges!
- Töltsse fel a nyílást hidraulikaolajjal a menet alsó pereméig (10. ábra).
- Csak a gyártó által jóváhagyott hidraulikus olajat (ISO VG22) használja. Ne felejtse: soha ne használjon fékolajat!
- Ne tartsa a szegecselőt nyitott töltőnyílással oldalra vagy felfelé, mert így levegő kerülhet a hidraulikus rendszerbe. Ebben az esetben a technikai személyzetnek légeltelenítenie kell a szegecselőt.
- A töltőnyílást csak addig zárja el a 3 mm-es imbuszkulccsal, amíg megszűnik a hidraulikaolaj szivárgása (09. ábra). Távolítsa el a felesleges olajat a töltőnyílás körül.
- A javítást és a karbantartást csak szakképzett szerelő végezheti.

EC MEGFELELŐSÉGI NYILATKOZAT

Mi, a Chicago Pneumatic Tool Co. LLC, 13325 Carowinds Blvd., Charlotte NC, 28273 USA, teljes felelősségünk tudatában kijelentjük, hogy az a termék, amelyre ez a nyilatkozat vonatkozik, megfelel a Tagállamok jogszabályainak közelítéséről szóló, gépekre vonatkozó 1998. júniusi Tanácsi Irányelv előírásainak (98/37/CE).

Gép megnevezése CP9883 & CP9884 Szegecselőgépek

Gép típusa Szerelőszerszám popszegecses - Egyéb felhasználási célok nem megengedettek.

Gyártási szám C-00501-2009 vagy nagyobb számú szerszámok

Műszaki adatok

Levegőnyomás 6,3 bar (90 psi)

Alkalmazott harmonizált szabványok EN792-1

Kiadmányozó neve és beosztása Bruno Blanchet, vezérigazgató

Kiadmányozó aláírása 

Kiadmányozás napja 2009. június 1.

Zaj- és rezgés-nyilatkozat*

Hangnyomásszint: <70 dB(A) csavarhúzóskor, tűrés 3 dB(A), az ISO 15744-2002 szabványnak megfelelően. A hangteljesítmény számításához adjon hozzá 11 dB(A) értéket.

Rezgés értéke <2,5 m/s², az ISO 8662-1 szerint.

A napi rezgésbehatás becsléséhez hasznos információk találhatóak a CEN/TR 15350-2006 „Mechanikai rezgések – Irányelvek a kéz által közvetített rezgésbehatás becsléséhez a rendelkezésre álló – többek között a gép gyártója által biztosított – információk felhasználásával” című kiadványban.

*Ezeket a közzétett értékeket laboratóriumi vizsgálatokkal nyerték a megadott szabványokkal összhangban, és nem alkalmasak kockázatfelméréshez. Az egyes munkahelyeken mért értékek nagyobbak lehetnek, mint a deklarált értékek. A tényleges behatási értékek és az egyéni felhasználó által elszenvedett károsodás kockázata egyediéket és függenek a felhasználó munkavégzésének módjától, a munkadarabtól és a munkahely kialakításától, valamint a behatás időtartamától és a felhasználó fizikai állapotától. Mi, a Chicago Pneumatic, nem lehetünk felelősek a tényleges behatást túlszűrő értékek helyett a deklarált értékeknek olyan munkahelyi helyzet értékelésében történő felhasználásának következményeire, amelyre nincs ráhatásunk.



FIGYELEM

30

A sérülés kockázatának csökkentése érdekében a szerszámot használó, szerelő, javító, karbantartó, tartozékát cserélő vagy a szerszám közelében dolgozó minden személynek az adott munkaművelet elvégzése előtt el kell olvasnia és tudomásul kell vennie ezeket az utasításokat.

A Chicago Pneumatic Tool Co. LLC célja olyan szerszámok gyártása, amelyek segítik Önt a biztonságos és hatékony munkavégzésben. Ehhez és bármely szerszámhöz a legfontosabb biztonsági eszköz ÖN. Az Ön körültekintő magatartása és józan ítélőképessége a legjobb védelem sérülés ellen. Minden lehetséges veszélyt nem lehet itt felsorolni, de megpróbáltuk a legfontosabbakat kiemelni.

A biztonsággal kapcsolatos további információkért forduljon ide:

- ▲ A szerszám csomagolása egyéb dokumentumokat és információkat is tartalmaz.
- ▲ Az Ön munkaadója, szervezete vagy szakmai szövetsége
- ▲ "Hordozható, sűrített levegős kéziszerszámok biztonsági kódexe" (ANSI B186.1), a nyomdába adás időpontjában letölthető a <http://global.ihs.com/honlap> "Global Engineering Documents" oldaláról, vagy hívja az 1 800 854 7179-as telefonszámot. Ha problémát okozna az ANSI-szabványok beszerzése, lépjen kapcsolatba az ANSI-val a <http://www.ansi.org/honlapon>.
- ▲ A következő weboldalakon további munkaegészségügyi és -biztonsági információk találhatók: <http://www.osha.gov> (USA) <http://europe.osha.eu.int> (Európa)

Levegőellátással és bekötéssel kapcsolatos veszélyek

- ▲ A levegőáramot soha ne fordítsa önmaga vagy mások irányába! A nyomás alatt levő levegő komoly sérülést okozhat.
- ▲ Használaton kívül, tartozék-csere vagy javítás alkalmával mindig zárja el a levegőellátást, engedje ki a nyomást a tömlőből és válassza le a szerszámot a levegőellátásról!
- ▲ A felcsapódó tömlő komoly sérülést okozhat. Mindig ellenőrizze az esetleges sérült vagy meglazult tömlőket és szerelvényeket!
- ▲ A szerszámnál ne alkalmazzon gyorscsatlakozókat! Vegye figyelembe a helyes összeállításra vonatkozó utasításokat!
- ▲ Ha egyetemes menetes csatlakozót használ, akkor rögzítő tiffet kell alkalmazni.
- ▲ Ne lépje túl a 6,2 bar (90 psi), illetve a szerszám adattábláján megjelölt maximális nyomást!

Felcsavarodás veszélye

- ▲ Használat közben tartsa távol a készüléktől a bő ruhadarabokat, haját és a tisztítószereket.
- ▲ Ne viseljen ékszert vagy laza ruházatot!

Elszabaduló részekből adódó veszélyek

- ▲ Ha a szerszám üzemeltetésében, javításában vagy karbantartásában vagy a szerszámon történő tartozékcsereben részt vesz vagy a közelében tartózkodik, akkor minden esetben viseljen ütészálló szem- és arcvédelet! Kesztyű és védőruházat viselése ajánlott.
- ▲ Még a kis méretű szóródó részecskék is szemsérülést és vakságot okozhatnak.
- ▲ Ügyeljen rá, hogy a közelben tartózkodók mindnyájan viseljenek ütészálló szem- és arcvédelet!
- ▲ A készüléket mindig a munkadarabbal szemben állva használja, ellenkező esetben fémdarabok szóródhatnak szét

a szerszám elejéről.

- ▲ Soha ne használja a készüléket a szegecsszár-gyűjtő nélkül.
- ▲ Ezt a szerszámot és tartozékait nem szabad módosítani.

A használat veszélyei

- ▲ A tartozékok cseréjekor mindig zárja el a levegőellátást és vegye le a szelepről a levegőcsatlakozást.
- ▲ A kezelő és karbantartó személyeknek fi zikailag képesnek kell lennie a szerszám méretét, tömegét és energiáját kezelni.
- ▲ Tartsa helyesen a szerszámot, álljon készen az esetleges hirtelen mozgások semlegesítésére.
- ▲ A készüléket mindig felszerelt orr-résszel együtt használja, ellenkező esetben fennáll az ujjak széttroncsolásának veszélye.
- ▲ Csak az ajánlott méretű és típusú szegecsek használja. Egyéb méretű szegecsek használata veszélyes lehet.
- ▲ Ellenőrizze, hogy a munkadarab megfelelően alá van-e támasztva.

Munkahelyi veszélyek

- ▲ A megcsúszás, megbotlás és elesés a súlyos sérülés vagy halál fő oka. Ügyeljen a közlekedő és munkaterületeken levő felesleges tömlőszakaszokra!
- ▲ Tartsa meg a kiegyensúlyozott testhelyzetet és a stabil talpozóciót!
- ▲ A magas zajszint tartós halláskárosodást okozhat. Használja a munkaadó által javasolt, illetve a munkaegészségügyi és -biztonsági előírásoknak megfelelő védőeszközöket.
- ▲ Az ismétlődő jellegű munkamozdulatok, a célszerűtlen testhelyzetek és a rezgésbehatás a kézre és a karra káros lehet. Hagyja abba a szerszám használatát és forduljon orvoshoz, ha zsi bbadás, viszketés, fájdalom vagy a bőr elhíhérédése lép fel!
- ▲ Ismeretlen környezetben körültekintően járjon el! Legyen tudatában a munkavégzés során keletkező potenciális veszélyeknek! Egyéb veszélyek is lehetségesek, például elektromos vagy más közművezetékekbe való belefúrás. Ez a szerszám nem szigetelt a villamos áramforrásokkal történő érintkezéshez.
- ▲ Ennek a szerszámnak a használata nem ajánlott robbanásveszélyes légterekben.

BIZTONSÁGI UTASÍTÁSOK

NE DOBJA EL – ADJA ÁT A FELHASZNÁLÓNAK!



latviešu
(Latvian)

CP9883 & CP9884

Pneimatiskā kniedēšanas mašīna

LIETOŠANAS ROKASRĀMATA

Pneimatiskā kniedēšanas mašīna ir ierīce, lai izmantotu viensusējas kniedes stingriem savienojumiem. Nav paredzēts lietošanai citiem mērķiem. Tikai profesionālai lietošanai.

Prasības gaisa pievadei

1. Nodrošiniet darbarīkam 90 psig (6,3 bar) tīru un sausa gaisa pievadi. Augstāks spiediens ievērojami samazinās darbarīka kalpošanas ilgumu.
2. Pievienojiet darbarīku pie gaisa vada, izmantojot cauruli, šļūteni un armatūru atbilstoši diagrammā parādītajiem izmēriem. sības kompresoram: 3 hp (2238 w), 60 gal. gaisa tvertne.

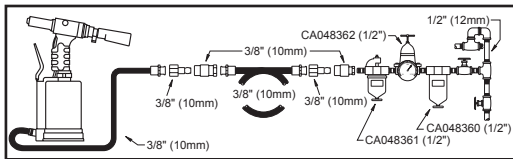

Elļošana

1. Lietojiet gaisa vada elļinču ar SAE #10 elļu, kas noregulēta veikt divus pilienus minūtē. Ja gaisa vada elļotāju nevar izmantot, reizi dienā ievadiet ietilpudē gaisa dzinēja elļu.
2. Ierīvējiet žoklpatonu ar vienu pilnīti mašīnēļas ik pēc 5,000 ciklu (07. attēls).

Izmantošana

1. Lai pielietotu gaisa spiedienu, pārvirziet vārstu (01. attēls) "ON" pozīcijā.
2. Lai aktivizētu kniežu pašiesūkšanas un iestatītu vēlamo iesūkšanas, pagrieziet vakuuma slēdzi (02. attēls) pretēji pulksteņrādītāja kustības virzienam. Tagad kniedes var novietot jebkādā leņķī bez to turēšanas. Pagrieziet vakuuma slēdzi (03. attēls) pulksteņrādītāja kustības virzienā tad, ja pašiesūkšanās nav nepieciešama vai jāsamazina.
3. Vienmēr uzstādiēt kniežu ligzdu, kas atbilst attiecīgajām kniedēm. Izmantojiet pareizas kniežu izmēram atbilstošas žoklpatronas, kā tas aprakstīts 1. lappusē. Atbilstošie rīki nāk līdzi, lūdz, skatiet sadaļu "Apkope".
4. Ievietojiet viensusējo kniedi kniežu ligzdā, kā tas parādīts 04. attēlā.
5. Nospiediet mēlīti (05. attēls), lai izvilktu kniedi (lietojiet acu aizsargbrilles).
6. Kniedes tapa automātiski aiziet uz savākšanas tvertni, saskaņā ar iestatīto iesūkšanu (06. attēls).

Apkope

1. Pirms apkopes vienmēr pārvirziet "ON/OFF" vārstu "OFF" pozīcijā un atvienojiet ierīci no gaisa padeves!
2. Turiet ierīci tīru un prom no agresīvam ķīmiskām vielām. Neatstājiet ierīci laukā.
3. Atskrūvējiet apvalka galvu ar patronas uzgriežņu atslēgu SW 24. Noīrēt žoklpatronas, žoklpatronu ligzdas un apvalka galvu. Ieļļojiet žoklpatronas (07. attēls). Samontējiet atpakaļ apvalka galvu pretējā secībā (nepievelciet pārāk cieši apvalka galvu).
4. Izmantojot patronu uzgriežņu atslēgu SW 17 un SW 15, lai atskrūvētu vai nomainītu žoklpatronas vai žoklpatronu ligzdas. Izņemiet veco žoklpatronu no žoklpatronu ligzdas un nomainiet to (08. attēls).
5. **Neatskrūvējiet vai nenogēmiat pretuzgriežni! Jāietur 75 mm attālumš starp žoklpatronas galu un apvalku, kā tas parādīts 08. attēlā. Uz bojājumiem, kas radušies neparēizas lietošanas dēļ, neattiecas garantija.**

6. Nav nepieciešama pilnīga eļļas nomaņa! Pārbaudiet un uzpildiet hidrauliskās eļļas līmeni, ja pēc apmēram 100 000 ciklu mazinās padeve vai ja viensusējā kniede netiek pilnībā izvilka. Ievērojiet drošības priekšnoteikumus.
7. Novietojiet pneimatisko kniedēšanas mašīnu stāvus. Atskrūvējiet iepildīšanas atvērš bulskrūvi ar 3 mm uzgriežņu atslēgu (09. attēls). Pārbaudiet, vai izolācijas plāksne nav bojāta, un nomainiet to, ja nepieciešams.
8. Ieļļiet hidraulisko eļļu līdz vītnes augšējai malai (10. attēls).
9. Izmantojiet tikai ražotāja apstiprinātu hidraulisko eļļu (ISO VG 22). Lūdz, ievērojiet: Nekad neizmantojiet bremžu šķidrumu.
10. Neturiet pneimatisko kniedēšanas mašīnu ar atvērtu iepildīšanas atveri uz sāniem vai otrādi, jo gaiss var iekļūt hidrauliskajā sistēmā. Šādā gadījumā tehniskajam personālam jāatgaiso pneimatiskā kniedēšanas mašīna.
11. Aizveriet iepildīšanas atveri ar 3 mm uzgriežņu atslēgu tikai tad, kad hidrauliskā eļļa vairs netek (09. attēls). Notīriet pārpalikušo hidraulisko eļļu ar iepildīšanas atveri.
12. **Ierīci drīkst apkopt un labot tikai tehniskais personāls.**

EK ATBILSTĪBAS DEKLARĀCIJA

Ar šo Chicago Pneumatic Tool Co. LLC, 13325 Carowinds Blvd., Charlotte NC, 28273 USA, savas atbildības ietvaros aplēcina, ka deklarācijā norādītais produkts atbilst Padomes 1998. gada jūnija direktīvas prasībām par ar iekārtām saistītu Dalībvalstu likumu tuvināšanu (98/37/CE).

Ierīces nosaukums CP9883 & CP9884 Pneimatiskā kniedēšanas mašīna

Ierīces tips Vienpusējo kniežu kniedēšanas instruments – Cits pielietojums nav atļauts.

Sērijas Nr. Darbarīki ar Nr. C00501 - 2009 vai augstāk

Tehniske dati

Gaisa spiediens 90 psi (6,3 bar)

Piemērotie saskaņotie standarti EN792-1

Izsniedzēja nosaukums un ierēnāmams amats

Bruno Blanchet, Rīkotājdirektors

Izsniedzēja paraksts

Izsniegšanas datums 2009. Jūnijs 1.

Trokšņa & vibrāciju deklarācija*

Skaņas spiediena līmenis: <70 dB (A) darbības laikā, rādītāji var atšķirties par 3 dB (A)saskaņā ar ISO

15744 -2002 standartiem. Skaņas jaudai pievienojiet 11 dB(A).

Vibrāciju vērtība <2,5 m/s², re. ISO 8662-1.

Ikdienas vibrāciju iedarbības novērtēšanai noderīgu informāciju var atrast CEN/TR 15350: 2006, "Mehāniskā vibrācija. Vadlīnijas uz rokām pārvadītas vibrācijas ekspozīcijas novērtēšanai, izmantojot pieejamo informāciju, ieskaitot mašīnu un iekārtu ražotāju sniegto informāciju".

*Šīs pieteiktās vērtības iegūtas, veicot laboratorijas pārbaudes saskaņā ar noteiktajiem standartiem, un nav piemērotas rokām novērtēšanai. Vērtības, kas iegūtas atsevišķās darba vietās, var būt augstākas par pieteiktajām vērtībām. Patiesās iedarbības vērtības un atsevišķā lietotāja pieredzētās bojājumu risks ir unikāls un atkarīgs no lietotāja darba, apstrādājamas detaļas un darba vietas konstrukcijas, kā arī no iedarbības ilguma un lietotāja fiziskā stāvokļa. Mēs, Chicago Pneumatic, nevaram neatbilstību par sekām, kas rodas, ja pieteiktās vērtības tiek izmantotas patieso iedarbību atspoguļojošu vērtību vietā, veicot individuālu riska novērtējumu darba vietā un situācijā, ko nespējam kontrolēt.

Copyright 2009, Chicago Pneumatic Tool Co. LLC

Visas tiesības aizsargātas. Satura vai jebkuras tā daļas neatļauta lietošana vai kopēšana ir aizliegta. Īpaši tas attiecas uz tirdzniecības zīmēm, modeļu nosaukumiem, detaļu numuriem un rasējumiem. Lietojiet tikai apstiprinātas detaļas. Jebkuri bojājumi vai disfunkcijas, kas radušies neapstiprinātu detaļu lietošanas rezultātā, neattiecas uz Garantiju vai Produkta drošumatbildību.



▲ BĪDINĀJUMS

Lai samazinātu ievainojuma risku, visiem, kas lieto, uzstāda, labo, apkopj, maina piederumus, vai strādā šī darbarīka tuvumā, pirms šo darbu sākšanas jāizlasa un jāizprot šie norādījumi.

32

Uzņēmuma Chicago Pneumatic Tool Co. LLC mērķis ir ražot rīkus, kas palīdz strādāt droši un efektīvi. Vis svarīgākais padoms par drošību šim vai jebkurai citam rīkam esat JŪS. Jūsu uzmanība un uzmanība ir labākā aizsardzība pret ievainojumu. Nav iespējams šajā dokumentā uzskaitīt visus iespējamos riskus, tomēr esam centušies izcelt visbūtiskākos.

Papildu informāciju par drošību meklējiet:

- ▲ Citi dokumenti un informācija, kas nāk līdzi ierīcē.
- ▲ Jūsu darba devējs, apvienība vai tirdzniecības asociācija.
- ▲ "Drošības kodekss par pārnēsājamām gaisa ierīcēm" (ANSI B 186.1) lietošanas instrukcijas drukšanas brīdī pieejams Globālajos tehniskajos dokumentos <http://global.ihs.com/> vai zvaniet 1 800 854 7179. Ja rodas problēmas iegūt ANSI standartus, sazinieties ar ANSI tīmekļa vietnē <http://www.ansi.org>
- ▲ Papildu darba drošības un veselības aizsardzības informāciju var iegūt šādās tīmekļa vietnēs: <http://www.osha.gov> (ASV) <http://europe.osha.eu.int> (Eiropa)

Gaisa pievade un savienojumu riski

- ▲ Nekad neversiet tiešu gaisa plūsmu savā vai citu virzienā. Gaisa spiediena ietekmē var radīt dažādus ievainojumus.
- ▲ Kad darbarīks netiek lietots, pirms maināt piederumus, vai veicot apkopes darbus, vienmēr noslēdziet gaisa padevi, iztukšojiet gaisa spiedienu šļūteni un atvienojiet to no gaisa padeves.
- ▲ Izliektas šļūtenes var radīt nopietnus ievainojumus. Vienmēr pārbaudiet, vai šļūtenes nav bojātas, vai arī palaidiet vajlgāk šļūtenes vai armatūru.
- ▲ Nelietojiet darbarīkam ātros savienotājus. Skatiet pareizas uzstādīšanas norādījumus.
- ▲ Ja tiek lietoti universālie izliegtie savienotāji, jābūt uzstādītām aizturtaipām.
- ▲ Nepārsniedziet maksimālo atļauto gaisa spiedienu 90 psi/6,3 bar, vai kas norādīts darbarīka pasē.

Sapīšanās risks

- ▲ Uzmanieties, lai darbojošās ierīces tuvumā nebūtu vaļģas drēbes, gari mati un tīrīšanas materiāli.
- ▲ Nenēsājiet rotas lietas vai nepieguļošu apģērbu.

Lādiņu riski

- ▲ Ja atrodaties blakus darbarīka darba, remonta vai apkopes zonai, vai arī piederumu nomaigās zonai, vienmēr lietojiet speciālos acu un sejas aizsardzības līdzekļus. Ieteicams izmantot cimdus un aizsargdrēbes.
- ▲ Pārļiecinieties, vai citas personas darba zonā lieto atbilstošu acu un sejas aizsardzības līdzekļus.
- ▲ Pat nelieli lādiņi var ievainot acis un izsaukt aklumu.
- ▲ Vienmēr darbiniet ierīci pret apstrādājamo objektu, pretējā gadījumā detaļas tiks izstumtas no ierīces priekšgala.
- ▲ Nekad neizmantojiet ierīci bez piestiprinātas savākšanas tvirtnes.
- ▲ Šis darbarīks un tā piederumi nav paredzēti modifi kācijām.

Eksploatācijas riski

- ▲ Mainot papildierīces, vienmēr aizveriet gaisa padevi, izlaidiet saspiesto gaisu no šļūtenes un atvienojiet ierīci no gaisa padeves.
- ▲ Strādniekiem un apkopes personālam ir jāprot apieties ar darbarīka tilpumu, svaru un tā radīto jaudu.
- ▲ Turiet ierīci pareizi: esiet gatavs tā pēkšņām kustībām.
- ▲ Vienmēr darbiniet ierīci ar pievienotu sprauslu, pretējā gadījumā pastāv pirkstu saspiešanas risks.
- ▲ Izmantojiet tikai pareizi izmēra un veida kniedes. Citu kniežu izmantošana var būt bīstama.
- ▲ Pārļiecinieties, ka apstrādājama materiāls ir kārtīgi nofiksēts.

Darba vietas riski

- ▲ Slīdēšana/kustēšanās/nokrišana ir nopietnu ievainojumu vai nāves galvenais iemesls. Uzmanieties no šļūtenes pārpalikumiem, kas var būt atstāti uz darba virsmas vai grīdas.
- ▲ Saglabājiet līdzsvarotu ķermeņa un stabili kāju pozīciju.
- ▲ Augsti skaņas līmeņi var radīt ilgstošu dzirdes zudumu. Izmantojiet piemērotu ausu aizsardzību, kā to nosaka Jūsu darba devējs vai darba drošības un veselības aizsardzības noteikumi.
- ▲ Atkārtotas darba kustības, neērtas pozīcijas un pakļaušana vibrācijai var ievainot plaukstas un rokas. Ja sajūtat ādas nejutīgumu, tirpas, sāpes vai bālumu, pārstājiet darbarīka lietošanu un konsultējieties ar ārstu.
- ▲ Esiet uzmanīgs, strādājot ar nepazīstamu virsmu. Strādājot esiet piesardzīgs no iespējamām briesmām, kas var rasties Jūsu darbības rezultātā. Var būt slēpti riski, tādi kā ieurbšana elektrības vados vai citos vados. Šis darbarīks nav nodrošināts pret saskari ar elektrisko strāvu nesošiem elementiem.
- ▲ Šo darbarīku nav vēlama izmantot sprādzienbīstamā vidē.

DROŠĪBAS NORĀDĪJUMI
NEIZMEST – NODOT LIETOTĀJAM

Instrukcja Obsługi

Nitownica pneumatyczna jest narzędziem służącym do zastosowania z nitami jednostronny dla połączeń przysuwowych. Nie wolno stosować do innych celów. Tylko dla fachowców.

Wymogi dotyczące dopływu powietrza

1. Szlifierka wymaga czystego, suchego powietrza pod ciśnieniem 90 psig (6,3 bar). Wyższe ciśnienie drastycznie ogranicza trwałość narzędzia.
2. Podłącz szlifierkę do źródła powietrza, używając rury i łącznika jak pokazano na ilustracji.

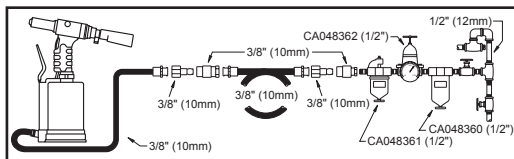

6. Nie jest konieczna wymiana oleju! Sprawdź i uzupełnij poziom oleju hydraulicznego po około 100 tys. cyklach, jeśli zmniejszył się siok lub nit jednostronny nie został całkowicie wciągnięty. Postępować zgodnie ze wskazówkami bezpieczeństwa.
7. Ustaw nitownicę pneumatyczną w pozycji pionowej. Odkręcić śrubę otworu wlewu za pomocą klucza do wkrętów z sześciokątnym gniazdem 3 mm (Rys. 09). Sprawdź podkładkę uszczelniającą i wymień, jeśli jest uszkodzona.
8. Dolać oleju hydraulicznego do poziomu dolnej krawędzi gwintu (Rys.10).
9. Stosować wyłącznie olej hydrauliczny (ISO VG22) zalecany przez producenta. Uwaga: Nie stosować płynu hamulcowego.
10. Nie trzymać nitownicy pneumatycznej bokiem lub górą w dół, ponieważ do systemu hydraulicznego mogłoby dostać się powietrze. W takim przypadku należy opróżnić nitownicę pneumatyczną.
11. Zamknąć otwór wlewu za pomocą klucza do wkrętów z sześciokątnym gniazdem 3 mm, o ile nie ma wycieków oleju hydraulicznego (Rys. 09). Zetrzeć nadmiar oleju hydraulicznego z okolicy otworu wlewu.
12. **Konserwację i naprawę narzędzi może przeprowadzać wyłącznie personel techniczny.**

Smarowanie

1. Stosuj smarowanie poprzez przewód powietrzny olejem SAE nr 10, wyreguluj do 2 kropli na minutę. Jeżeli smarowanie nie może być przeprowadzone przez przewód powietrzny, wlewaj raz dziennie olej silnikowy.
2. Co 5 tys. cykli nanieść jedną kroplę oleju maszynowego na uchwyty szcękowe (Rys. 07).

Działanie

1. Aby zastosować ciśnienie powietrza, przesunąć zawór (Rys. 01) do położenia „ON”.
2. Aby uruchomić zasysanie nitów i ustawić pożądaną siłę ssania, przekręcić łącznik próżniowy (Rys. 02) w kierunku przeciwnym do ruchu wskazówek zegara. Teraz nity można ustawiać pod dowolnym kątem, bez potrzeby ich trzymania. Przekręć łącznik próżniowy (Rys. 3) w kierunku zgodnym z ruchem wskazówek zegara, jeśli zasysanie nie jest potrzebne lub jest za duże.
3. Zawsze należy mocować gniazdo nitowe odpowiednio do wybranych nitów. Należy używać odpowiednich uchwytów szcękowych, zgodnych z rozmiarem nitu - opis na stronie 1. Odpowiednie narzędzia znajdują się w zestawie; szczegóły w rozdziale „Konserwacja”.
4. Umieścić nit jednostronny w gnieździe nitu, zgodnie z Rys. 04.
5. Nacisnąć spust (Rys. 05), aby pociągnąć nit (nosić okulary ochronne).
6. Kolek nitu zostaje automatycznie przeniesiony do pojemnika zbiorczego, zgodnie z ustawioną siłą ssania (Rys. 06).

Konserwacja

1. Przed przystąpieniem do czynności konserwacyjnych należy ustawić zawór w pozycji „OFF” (“WYŁ.”) i odłączyć zasilanie powietrzem!
2. Utrzymywać narzędzie w czystości i z dala od źródeł substancji chemicznych. Nie pozostawiać narzędzia na wolnym powietrzu.
3. Odkręcić głowicę rurową kluczem szcękowym SW 24. Wyczyścić uchwyty szcękowe, gniazda uchwytów szcękowych i głowicę rurową. Nasmarować uchwyty szcękowe (Rys. 07). Zamontować głowicę rurową w odwrotnej kolejności (nie napinać nadmiernie).
4. Za pomocą kluczy szcękowych SW 17 i SW 15, odkręcić lub wymienić uchwyty szcękowe lub ich gniazda. Wyjąć stary uchwyt szcękowy z gniazda uchwytów szcękowych i wymienić go (Rys. 08).
5. **Nie odkręcać i nie zdejmować nakrętki zabezpieczającej! Należy zachować odległość 75 mm pomiędzy końcówką uchwytu szcękowego i obudową, patrz Rys. 08. Uszkodzenia spowodowane niestosowaniem się do tych wskazań nie są objęte gwarancją.**

Deklaracja zgodności

Spółka Chicago Pneumatic Tool Co. LLC mająca siedzibę przy 13325 Carowinds Blvd., Charlotte NC 28273, USA oświadczając, że produkt którego ta deklaracja dotyczy spełnia normy określone w dyrektywie Rady Europejskiej z czerwca 1998 r. w sprawie harmonizacji przepisów w krajach członkowskich (98/37/CE).

Nazwa maszyny CP9883 & CP9884 Nitownica pneumatyczna

Typ maszyny Narzędzie do montażu nitów zrywalnych – nie wolno stosować do innych celów

Numer serii Narzędzia z numerem C-00501-2009 i wyższymi.

Dane techniczne

Ciśnienie powietrza 90 psig (6,3 bar)

Odpowiada normom zharmonizowanym EN792-1

Nazwisko i stanowisko wydającego

Bruno Blanchet, Dyrektor generalny

Podpis wydającego

Data wydania 1 Czerwiec 2009 r.

Określenie hałasu i wibracji*

Ciśnienie akustyczne: <70 dB(A) podczas udaru, dokładność 3 dB(A) zgodnie z ISO 15744-2002 Natężenie hałasu + 11dB(A).
Wibracja poniżej <2,5 m/s², ISO 8662-1.

Dla określenia przypuszczalnego dziennego narażenia na wibracje stosować należy informacje zawarte w publikacji CEN/TR 15350:2006 - "Wibracje mechaniczne – wskazówki do określania narażenia na wibracje przenoszone ręcznie z zastosowaniem dostępnych informacji, w tym podawanych przez producentów maszyn"

*Podane wartości określono na podstawie testów laboratoryjnych zgodnie z określonymi normami. Wartości te nie są wystarczające do określenia potencjalnego ryzyka. Wartości określone dla poszczególnych stanowisk pracy mogą być wyższe niż wartości podane. Rzeczywiste narażenie i ryzyko indywidualnego użytkownika zależy od sposobu wykonywania i przedmiotu pracy, organizacji stanowiska pracy, czasu jej wykonywania i stanu fizycznego pracownika. Chicago Pneumatic nie bierze odpowiedzialności za konsekwencje stosowania zadeklarowanych wartości narażenia na wibracje zamiast wartości wyrażających rzeczywiste narażenie w indywidualnej sytuacji w miejscu pracy, nad którym nie sprawuje kontroli.



⚠ OSTRZEŻENIE

Abym ograniczyć ryzyko wypadku, wszystkie osoby używające, instalujące, reperujące, konserwujące, zmieniające akcesoria lub pracujące w pobliżu tych narzędzi muszą przeczytać i zrozumieć niniejszą instrukcję przed wykonywaniem tych zadań.

34

Celem Chicago Pneumatic Tool Co. LLC jest produkcja wydajnych i bezpiecznych narzędzi. Najważniejszym czynnikiem bezpieczeństwa jest osoba obsługująca narzędzie. Ostrożność i rozważa są najważniejszymi zabezpieczeniami przed wypadkiem. Nie możemy opisać wszystkich możliwych niebezpiecznych sytuacji, lecz staraliśmy się wymienić najważniejsze.

- ⚠ Nigdy nie używać urządzenia bez zamocowanego zbieracza trzonków.
- ⚠ Nie wolno modyfikować kawałki przyrządu i akcesoriów do niego.

Po dodatkowe informacje dotyczące bezpieczeństwa zwróć się do:

- ⚠ Inne dokumenty i informacje spakowane z tym narzędziem.
- ⚠ Państwa pracodawca, związek i/lub organizacja handlowa.
- ⚠ "Kod bezpieczeństwa dla przenośnych narzędzi pneumatycznych" (ANSI B186.1), dostępny w czasie drukowania z Globalnych dokumentów inżynierskich na stronie <http://global.ihs.com/>, lub telefonicznie 1 800 854 7179. W razie trudności z uzyskaniem standardów ANSI, skontaktować się z ANSI poprzez <http://www.ansi.org>
- ⚠ Dalsze informacje dotyczące zdrowia i bezpieczeństwa można uzyskać z następujących stron: <http://www.osha.gov> (USA), <http://europe.osha.eu.int> (Europa)

Ryzyko związane z połączeniem ze źródłem powietrza

- ⚠ Nie wolno kierować sprężonego powietrza na siebie lub inną osobę. Powietrze pod ciśnieniem może spowodować poważne obrażenia.
- ⚠ Kiedy nie używasz narzędzia, zawsze wyłączaj dopływ powietrza, zlikwiduj ciśnienie w rurze i odłącz urządzenie. Postępuj w ten sam sposób przed zmianą końcówki i przed dokonywaniem napraw.
- ⚠ Machanie węzłem z powietrzem pod ciśnieniem może spowodować obrażenia. Sprowadzaj cały wąż i połączenia nie są obciążone lub uszkodzone.
- ⚠ Nie używaj szybko rozłączających się końcówek. Stosuj się do instrukcji przy kalibracji narzędzia.
- ⚠ Jeśli używasz uniwersalnych końcówek, zainstaluj zawleczki zabezpieczające.
- ⚠ Nie przekraczaj maksymalnego ciśnienia powietrza czyli 90 psi/6,3 bar.

Niebezpieczeństwo wplątania

- ⚠ Trzymać luźne ubrania, długie włosy i materiały czyszczące z dala od narzędzia podczas użytkowania.
- ⚠ Podczas pracy nie nosić biżuterii ani luźnych ubrań.

Istnieje ryzyko zranienia odłamekami.

- ⚠ Zawsze kiedy posługujesz się narzędziem, obsługujesz je, zmieniasz części lub jesteś w pobliżu narzędzia obsługiwane przez kogoś innego, nosić odporne na uderzenia okulary ochronne i osłonę twarzy. Zalecamy również używanie rękawic i odzieży ochronnej.
- ⚠ Nawet małe odłamki mogą uszkodzić oczy i spowodować ślepotę.
- ⚠ Dopilnuj, aby inne znajdujące się w pobliżu osoby miały ochronne okulary i osłonę twarzy.
- ⚠ Zawsze pracować przy przedmiocie obrabianym, w przeciwnym razie części zostaną wysunięte z przedniej części urządzenia.

Ryzyko podczas pracy

- ⚠ Podczas wymiany akcesoriów odłączyć dopływ powietrza, opróżnić przewód ciśnienia powietrza oraz odłączyć narzędzie od dopływu powietrza.
- ⚠ Osoby obsługujące i konserwujące przyrząd muszą być fizycznie zdolne do radzenia sobie z jego wielkością, ciężarem i mocą.
- ⚠ Prawidłowo przytrzymać urządzenie: zachować gotowość do neutralizacji nagłych ruchów.
- ⚠ Zawsze działać z częścią przednią zamocowaną, w przeciwnym razie istnieje ryzyko zmiążdżenia palców.
- ⚠ Używać wyłącznie zalecanych rozmiarów i typów nitów. Korzystanie z innych rozmiarów może być ryzykowne.
- ⚠ Sprawdzić, czy przedmiot obrabiany jest prawidłowo zamocowany.

Zagrożenia w miejscu pracy

- ⚠ Przewrócenie, potknięcie i poślizgnięcie się, to główne przyczyny poważnych obrażeń i śmierci w miejscu pracy. Zwracaj uwagę na rurę ze sprężonym powietrzem na podłodze i na warsztacie.
- ⚠ Zachowaj równowagę i oparcie ciała.
- ⚠ Wysokie poziomy dźwięku mogą doprowadzić do trwałej utraty słuchu. Skorzystać z ochrony słuchu zgodnie z zaleceniami pracodawcy lub przepisów z zakresu zdrowia i bezpieczeństwa.
- ⚠ Powtarzające się ruchy rąk, nienaturalne pozycje ciała i wibracja mogą być szkodliwe dla dłoni i ramion. Jeśli odczuwasz drętwienie, mrowienie, ból lub skóra staje się bardzo biała, zaprzestań używania narzędzia i udaj się do lekarza.
- ⚠ W nieznanym otoczeniu należy zachować ostrożność. Trzeba bacznie na możliwe zagrożenia stwarzane przez wykonywanie pracy. Istnieje możliwość ukrytego ryzyka, jak przewiercenie do przewodów elektrycznych lub innego rodzaju. Przyrząd nie jest izolowany przed zetknięciem ze źródłami energii elektrycznej.
- ⚠ Nie zaleca się stosowania przyrządu w atmosferze grożącej wybuchem.

Instrukcja bezpieczeństwa

Nie wyrzucaj – przekazaj użytkownikowi.



čeština
(Czech)

CP9883 & CP9884 Pneumatická nýtovačka

PŘÍRUČKA S INSTRUKCEMI

Pneumatická nýtovačka je nástroj pro nýtování naslepo. Žádné jiné použití není povoleno. Tento výrobek je určen pouze k profesionálnímu použití.

Požadavky na přívod vzduchu

1. Nástroj pro přívod s 90 psig (6,3 baru) čistého, suchého vzduchu. Vyšší tlak podstatně snižuje životnost nástroje.
2. Připojte nástroj k vzduchovému vedení pomocí trubice, hadice a úchytů o velikostech uvedených v diagramu níže.

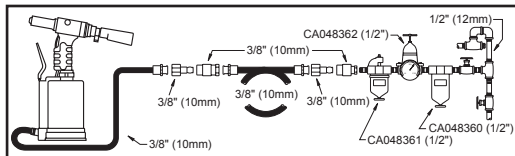

Mazání

1. Používejte mazadlo vzduchového vedení s olejem SAE č. 10, upravené na dvě kapky za minutu. Pokud nemůže být použito mazadlo vzduchového vedení, přidejte jednou denně do vstupu olej pro vzduchové motory.
2. Aplikujte jednu kapku strojního oleje na sklíčidlové čelisti po každých 5000 cyklech (Obr. 07).

Obsluha

1. Abyste využili tlaku vzduchu, otočte ventilem (Obr. 01) do zapnuté polohy "ON".
2. Abyste aktivovali automatické nasazování nýtů a nastavili požadované nasávání, otočte vakuovým spínačem (Obr. 02) proti směru hodinových ručiček. Nyní lze nýty nastavit v jakémkoli úhlu, aniž je musíte držet. Otočte vakuovým spínačem (Obr. 03) ve směru hodinových ručiček v případě, že nepožadujete nebo chcete snížit automatické nasazování.
3. Namontujte vždy sedlo nýtovačky korespondující s vybranými nýty. Zajistěte použití správných sklíčidlových čelistí podle rozměru nýtu, jak je popsáno na straně 1. Příslušné nástroje jsou dodávány společně s nýtovačkou, prosím přečtěte si detaily v kapitole "Údržba".
4. Vložte trhací slepý nýt do sedla nýtovačky, jak je uvedeno na Obr. 04.
5. Stiskněte spoušť (Obr. 05), abyste natáhli nýt (používejte pracovní brýle pro ochranu očí).
6. Trm nýtu se automaticky přesune do sběracího kontejneru podle nastaveného sání (Obr. 06).

Údržba

1. Před započetím údržby vždy otočte ventilem ON/OFF do polohy OFF a odpojte nýtovačku od přívodu vzduchu!
2. Udržujte nástroj čistý a mimo dosah agresivních chemikálií. Nenechávejte nástroj venku.
3. Odšroubujte hlavu krytu stavitelným klíčem SW 24. Očistěte sklíčidlové čelisti, sedla sklíčidlových čelistí a hlavu krytu. Namažte sklíčidlové čelisti (Obr. 07). Namontujte hlavu krytu v opačném pořadí (nepřetáhněte hlavu krytu).
4. Použijte stavitelné klíče SW 17 a SW 15 pro demontáž sklíčidlových čelistí nebo sedel sklíčidlových čelistí. Demontujte starou sklíčidlovou čelisti ze sedla sklíčidlové čelisti a vyměňte (Obr. 08).
5. **Neuvolňujte nebo nedemontujte pojistnou matici! Je nutné udržovat vzdálenost 75mm mezi koncem sklíčidlové čelisti a krytem, jak je uvedeno na Obr. 08. Poškození kvůli nedodržení této vzdálenosti je předmětem ztráty záruky.**
6. Kompletní výměna oleje není nezbytná! Zkontrolujte a doplňte hydraulický olej, když se po asi 100000 cyklech zkrátí dráha nebo

Copyright 2009, Chicago Pneumatic Tool Co. LLC

Všechna práva vyhrazena. Veškeré nepovolené používání nebo kopírování obsahu nebo jeho částí je zakázáno. Platí to zvláště pro obchodní značky, označení modelů, čísla součástek a výkresy. Používejte pouze schválené součástky. Veškerá poškození nebo selhání způsobená použitím neschválených součástek není pokryto zárukou nebo odpovědností za výrobek.

7. slepý nýt není kompletně zasazen. Dodržujte bezpečnostní předpisy.
7. Položte pneumatickou nýtovačku vzhůru nohama. Odšroubujte šroub plnicího otvoru 3mm klíčem se šestihranným otvorem (Obr.09). Zkontrolujte těsnění, zda není poškozeno a vyměřte, je-li to nezbytné.
8. Naplňte hydraulický olej po horní okraj závitů (Obr. 10).
9. Používejte pouze hydraulický olej schválený výrobcem (ISO VG22). POZOR! Nikdy nepoužívejte brzdovou kapalinu.
10. Nedržte pneumatickou nýtovačku otevřeným plnicím otvorem bokem nebo vzhůru nohama, protože by mohl vniknout do hydraulického systému vzduch. V takovém případě musí pneumatickou nýtovačku odvdušnit kvalifikovaný pracovník.
11. Plnicí otvor uzavírejte 3mm klíčem s šestihranným otvorem, až nevytéká žádný olej (Obr. 09). Odstraňte nadbytečný hydraulický olej kolem plnicího otvoru.
12. Údržbu a opravy nástroje smí provádět pouze kvalifikovaný opravář.

PROHLÁŠENÍ O SPLNĚNÍ POŽADAVKŮ EC

Společnost Chicago Pneumatic Tool Co. LLC, 13325 Carowinds Blvd., Charlotte NC, 28273 USA prohlašuje na základě své výhradní zodpovědnosti, že výrobek, na který se vztahuje toto prohlášení, splňuje požadavky směrnice rady z června 1998 o aproximaci zákonů členských států vztahujících se ke strojním zařízením (98/37/CE).

Jméno stroje CP9883 & CP9884 Pneumatická nýtovačka
Typ stroje Narzędzie do montażu nitów zrywalnych – žádné jiné použití není povoleno.

Sériové číslo Nástroje s číslem C-00501-2009 nebo vyšším

Technické údaje

Tlak vzduchu 90 psi (6,3 baru)

Aplikované harmonizované standardy EN792-1

Jméno a pozice vydávajícího pracovníka Bruno Blanchet, Generální ředitel

Podpis vydávajícího pracovníka _____

Datum vydání 1. červen 2009

Prohlášení o hluku a vibracích*

Hladina zvukového tlaku: 95 dB(A) při kontaktu, odchylka 3 dB(A), v souladu s ISO 15744-2002. Pro sílu zvuku přidejte 11 dB(A).
Hodnoty vibrací 6,4 m/s², re. ISO 8662-13.

Užitečné informace pro provádění odhadů denního vystavení vibracím je možno nalézt v materiálu CEN/TR 15350: 2006, „Mechanical vibration - Guideline for the assessment of exposure to hand-transmitted vibration using available information including that provided by manufacturers of machinery“ (Mechanické vibrace – pokyny pro vyhodnocení vystavení ručně přenášeným vibracím pomocí dostupných informací včetně informací poskytovaných výrobcí zařízení)

*Tyto vyhlášené hodnoty byly získány laboratorním testováním v souladu s uvedenými standardy a nejsou vhodné pro použití k vyhodnocení rizika. Hodnoty naměřené na individuálních pracovištích mohou být vyšší než vyhlášené hodnoty. Skutečné hodnoty vystavení a rizika poškození individuálního uživatele jsou jedinečná a závisí na tom, jak uživatel pracuje, na designu nástroje a pracovní stanice i na času vystavení a fyzickém stavu uživatele. Společnost Chicago Pneumatic nemůže zodpovídat při vyhodnocení individuálního rizika na pracovišti, nad kterým nemá kontrolu, za následky používání prohlášených hodnot místo hodnot odražejících skutečné vystavení riziku.



VAROVÁNÍ

Pro snížení rizika poranění si musí všechny osoby používající, instalující, opravující nebo provádějící údržbu stroje, provádějící výměnu doplňků nebo pracující blízko tohoto stroje, provádět tyto instrukce a porozumět jim před tím, než budou provádět tento úkol.

36

Cílem společnosti Chicago Pneumatic Tool Co. LLC je vyrábět nástroje, které vám pomáhají bezpečně a efektivně pracovat. Nejdůležitějším bezpečnostním zařízením pro tento nebo jakýkoli jiný nástroj jste VY. Vaše opatrnost a dobrý úsudek jsou nejlepší ochranou proti zranění. Není zde možno pokrýt všechna možná nebezpečí, ale pokusili jsme se uvést některá důležitá nebezpečí.

S žádostí o další bezpečnostní informace se obraťte na:

- ▲ Další dokumenty a informace zabalené s tímto nástrojem.
- ▲ Váš zaměstnavatel, konfederace a/nebo obchodní sdružení.
- ▲ "Bezpečnostní kód pro přenosné vzduchové nástroje" (ANSI B186.1) je k dispozici v době tisku u Global Engineering Documents na webu <http://global.ihc.com/> nebo volejte 1 800 854 7179. V případě, že nemůžete získat normy ANSI, kontaktujte přímo ANSI na webu <http://www.ansi.org/>
- ▲ Další předpisy o bezpečnosti a ochraně zdraví při práci lze získat na následujících webových stránkách: <http://www.osha.gov> (USA) <http://europe.osha.eu.int> (Evropa)

Přívod vzduchu a nebezpečí při připojení

- ▲ Vzduch nikdy nemiňte na sebe nebo kohokoli jiného. Vzduch pod tlakem může způsobit závažné poranění.
- ▲ Vždy před výměnou doplňků nebo provádění oprav vypněte přívod vzduchu, vypustěte z hadice vzduch pod tlakem a nástroj odpojte od přívodu vzduchu, když se nepoužívá.
- ▲ Házení hadic může způsobit vážné zranění. Vždy zkontrolujte, zda hadice a úchyty nejsou poškozené nebo uvolněné.
- ▲ Nepoužívejte rychloupínače na nástroji. Pro správné sestavení postupuje podle instrukcí.
- ▲ Při každém používání univerzálních otáčecích upínačů musí být nainstalovány pojistné západky.
- ▲ Nepřevyšujte maximální tlak vzduchu 90 psi (6,3 baru) nebo tlak uvedený na štítku.

Nebezpečí zachycení

- ▲ Dbejte na to, aby se volně visící části oděvu, dlouhé vlasy a čisticí prostředky nedostaly do styku s nástrojem při práci s ním.
- ▲ Nenoste šperky nebo volné šatstvo.

Nebezpečí prudce vystřelovaných částíček

- ▲ Vždy používejte ochranu očí a obličejové odolnou proti nárazu, pokud budete používat nebo opravovat tento nástroj či provádět jeho údržbu nebo výměnu doplňků nebo pokud se budete vyskytovat v blízkosti této činnosti. Doporučujeme rukavice a ochranné šatstvo.
- ▲ Zajistěte, aby i všichni ostatní vyskytující se v této oblasti používali ochranu očí a obličejové odolnou proti nárazu.
- ▲ Dokonce i malá částice může poranit oko a způsobit oslepnutí.
- ▲ Vždy nastavte nástroj oproti nýtovanému kusu, jinak se mohou vystřelit nity z přední části nástroje.
- ▲ Nikdy nepoužívejte nástroj bez namontovaného sběrače dříví.
- ▲ Tento nástroj a jeho doplňky nesmí být modifikovány.

Nebezpečí, která hrozí při používání

- ▲ Vždy vypněte přívod vzduchu, povolte hadici tlakového vzduchu a odpojte nástroj od přívodu vzduchu, když měníte příslušenství.
- ▲ Personál provádějící obsluhu a údržbu musí být fyzicky schopný zvládat rozměry, váhu a výkon nástroje.
- ▲ Držte nástroj správně: abyste byli připraveni na náhlé zpětné pohyby.
- ▲ Vždy pracujte s namontovaným ochranným nástavcem, jinak hrozí riziko rozdrčení prstů.
- ▲ Používejte vždy pouze doporučené velikosti a typy nýtů. Použití jiných typů nýtů může být nebezpečné.
- ▲ Zajistěte, že je nýtovaný dílec správně podložen.

Rizika na pracovišti

- ▲ Hlavní příčinou vážných zranění a usmrcení bývá uklouznutí / klopýtnutí / pád. Dávejte pozor na hadici na prostoru po kterém se chodí nebo na němž se pracuje.
- ▲ Udržujte vyváženou tělesnou rovnováhu a pevný postoj.
- ▲ Vysoká hladina hluku může zapříčinit permanentní ztrátu sluchu. Používejte ochranné pracovní pomůcky pro ochranu sluchu doporučené vaším zaměstnavatelem nebo směrnice o ochraně zdraví a bezpečnosti při práci.
- ▲ Opakované pracovní pohyby, nepřijemné pozice a vystavení vibracím může být škodlivé rukám a pažím. Pokud si povšimnete znečitlivění, brnění, bolesti nebo zbledení kůže, přestaňte tento nástroj používat a obraťte se na lékaře.
- ▲ V neznámém prostředí postupujte opatrně. Buďte si vědomi možných nebezpečí způsobených vaší pracovní aktivitou. Mohou existovat skrytá rizika jako je proražení elektrických nebo jiných inženýrských sítí. Tento nástroj není izolovaný proti kontaktu se zdroji elektrického napětí.
- ▲ Tento nástroj není doporučen k použití ve výbušných prostorech.

BEZPEČNOSTNÍ INSTRUKCE
NEVYHAZUJTE – PŘEDEJTE UŽIVATELI

NÁVOD NA OBSLUHU

Vzduchová nitovačka je nástroj, ktorý používa slepé nity na kladné spoje. Žiadne iné použitie nie je povolené. Len na profesionálne použitie.

Požiadavky na prívod vzduchu

1. Do nástroja zabezpečte prívod 90 psi (6,3 baru) čistého, suchého vzduchu. Vyššie tlaky drasticky znižujú životnosť nástroja.
2. Nástroj napojte na prívod vzduchu pomocou hadice a tvaroviek veľkostí ukázaných na diagrame vyššie.

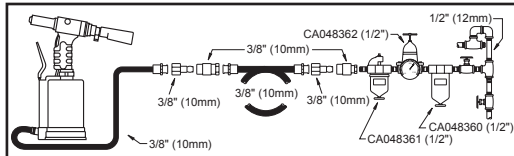

Mazanie

1. Použite letecké mazadlo s olejom SAE č. 10, nastavené na dve kvapky za minútu. Ak nie je možné použiť letecké mazadlo, raz za deň pridajte do prívodu motorový olej.
2. Na čisté skľučovadla použite jednu kvapku strojového oleja po každom 5 000 cykloch (Obr. 07).

Prevádzka

1. Tlak vzduchu aplikujete presunom ventilu (Obr. 01) do polohy "ON".
2. Ak chcete aktivovať vlastné nasávanie nitov a nastaviť želané nasávanie, vakuový spínač (Obr. 02) otočte proti smeru hodinových ručičiek. Teraz je možné nity nastaviť pod akýkoľvek uhol bez potreby ich uchopenia. V prípade, že si vlastné nasávanie neželáte alebo ho chcete znížiť, vakuový spínač (Obr. 03) otočte v smere hodinových ručičiek.
3. Vždy používajte nitovaciu násadu, ktorá zodpovedá zvoleným nitom. Zaručte používanie správnych čelustí skľučovadla podľa rozmerov nitu ako je to opísané na strane 1. Príslušné nástroje sú dodané; pozrite si podrobnosti v kapitole „Údržba“.
4. Slepý nit vložte do nitovacej násady tak, ako je to znázornené na Obr. 04.
5. Stlačením spínača spustenia (Obr. 05) nit potiahnete (používajte ochranu očí).
6. Ihlica nitu je autoamtický presunutá do zbernej nádoby podľa nastaveného nasávania (Obr. 06).

Údržba

1. Pred údržbou vždy presuňte ventil ON/OFF do polohy OFF a nástroj odpojte od prívodu vzduchu!
2. Nástroj udržiavajte v čistej a mimo dosahu agresívnych chemikálií. Nástroj nenechávajte vonku.
3. Hlavu pažnice odskrutkujte pomocou nastaviteľného kľúča SW 24. Očistite čeluste skľučovadla, násady čeluste skľučovadla a hlavu pažnice. Namažte čeluste skľučovadla (Obr. 07). Hlavu pažnice namontujte opačným postupom (hlavu pažnice nedotahujte príliš silno).
4. Na odskrutkovanie alebo výmenu čelustí skľučovadla alebo násad čelustí skľučovadla použite nastaviteľné kľúče SW 17 a SW 15. Z násady čelustí skľučovadla vyberte starú čelusť skľučovadla a vymeňte ju (Obr. 08).
5. **Poistnú maticu neuvolňujte a nevyberajte! Medzi hrotom čeluste skľučovadla a obalom musí byť udržiavaná vzdialenosť 75 mm, ako je to znázornené na Obr. 08. Na poškodenia vyplývajúce z nezhody sa záruka nevzťahuje.**
6. Úplná výmena oleja nie je potrebná! Hladinu hydraulického oleja skontrolujte a doplňte, ak sa po približne 100 000 cykloch dráha

zniží, alebo ak nedôjde k úplnému vytiahnutiu slepého nitu.

Dodržiavajte bezpečnostné opatrenia.

7. Vzduchovú nitovačku položte vzpriamene. Skrutku plniaceho otvoru odskrutkujte pomocou 3 mm imbusového kľúča (Obr. 09). Skontrolujte tesniacu podložku pre poškodenia a v prípade potreby ju vymeňte.
8. Hydraulický olej doplňte až po spodný okraj závitu (Obr. 10).
9. Používajte len hydraulický olej (ISO VG22) schválený výrobcom. Všimnite si, prosím: Nikdy nepoužívajte brzdový kvapalinu.
10. Vzduchovú nitovačku s otvoreným plniacim otvorom nedržte zbok alebo obrátené, pretože by sa do hydraulického systému mohol dostať vzduch. V takomto prípade musí technický personál vzduchovú nitovačku odvzdušniť!
11. Plniaci otvor zavrtajte len pomocou 3 mm imbusového kľúča pokiaľ hydraulický olej neprestane unikať (Obr. 09). Z okolia plniaceho otvoru odstráňte nadbytočný hydraulický olej.
12. **Údržbu a opravu zariadenia môže vykonávať len technický personál údržby.**

VYHLÁSENIE O ZHODE ES

My, spoločnosť Chicago Pneumatic Tool Co. LLC, 13325 Carowinds Blvd., Charlotte NC, 28273 USA, vyhlasujeme na našu výhradnú zodpovednosť, že produkt, ktorého sa toto vyhlásenie týka, je v zhode s požiadavkami smernice Rady z 19. júna 1998 o aproximácii zákonov členských krajín, týkajúcich sa strojov (98/37/CE).

Názov stroja CP9883 & CP9884 Vzduchová nitovačka

Typ stroja Montážne náradie pre výbušný nit - žiadne iné použitie nie je povolené

Sériové č. Nástroje s č. C-00501-2009 alebo vyššie

Technické údaje

Tlak vzduchu 90 psi (6,3 barov)

Harmonizované štandardy uplatnené EN792-1

Meno a funkcia vydavateľa Bruno Blanchet, Generálny manažér

Podpis vydavateľa 

Dátum vydania 1. jún 2009

Vyhlásenie o hluku a vibráciách*

Hladina tlaku hluku: <70 dB(A) dopad, neistota merania 3 dB(A), v súlade s ISO 15744-2002. Pre zosilnenie zvuku, pridajte 11 dB(A). Hodnota vibrácií <2,5 m/s², podľa ISO 8662-1.

Na odhadovanie denných vibračných expozícií možno nájsť užitočné informácie v CEN/TR 15350: 2006, „Mechanické vibrácie – príručka na hodnotenie expozície na ručné prenášané vibrácie s použitím dostupných informácií, vrátane informácií poskytnutých výrobcom stroja“.

*Tieto uvádzané hodnoty boli získané testovaním laboratórneho typu v súlade s uvedenými štandardmi a nie sú dostatočné na použitie na vyhodnotenie rizika. Hodnoty merané na jednotlivých pracoviskách môžu byť vyššie než vyžadované hodnoty. Skutočné expozičné hodnoty a riziko a škody, ktorú utrpí jednotlivý používateľ, sú jedinečné a závisia na spôsobe, ako používateľ pracuje, pracovnom nástroji a návrhu pracovnej stanice, ako aj na časovej expozícii a fyzickom stave používateľa. My, spoločnosť Chicago Pneumatic, nemôžeme byť bráni na zodpovednosť za používanie uvedených hodnôt namiesto hodnôt odrážajúcich skutočnú expozíciu pri jednotlivom hodnotení rizika a situácie na pracovisku, nad ktorými nemáme kontrolu.



VAROVANIE

Na zníženie rizika zranenia, všetky osoby, ktoré používajú, inštalujú, opravujú, vymieňajú príslušenstvo alebo pracujú v blízkosti tohto nástroja, si musia prečítať a pochopiť tieto pokyny predtým, než vykonajú akúkoľvek takúto úlohu.

38

Cieľom spoločnosti Chicago Pneumatic Tool Co. LLC je vyrábať nástroje, ktoré vám pomáhajú pracovať bezpečne a efektívne. Najdôležitejším bezpečnostným zariadením či nástrojom ste pri tom VY. Vaša opatnosť a dobrý úsudok sú najlepšou ochranou pred zranením. Nie je možné tu pokryť všetky možné riziká, ale pokúšili sme sa zdôrazniť tie najdôležitejšie.

Pre ďalšie bezpečnostné informácie sa obráťte na:

- ▲ Ďalší dokumenty a informácie zabalené s týmto nástrojom.
- ▲ Váš zamestnávateľ, konfederácia a/alebo obchodní združení.
- ▲ "Bezpečnostný kód pre prenosné vzduchové nástroje" (ANSI B186.1) je k dispozícii v dobrej tisku u Global Engineering Documents na webu <http://global.ihc.com/> alebo volejte 1 800 854 7179. V prípade, že nemôžete získať normy ANSI, kontaktujte priamo ANSI na webu <http://www.ansi.org>
- ▲ Ďalší predpisy o bezpečnosti a ochrane zdravia pri práci lze získať na nasledujúcich webových stránkach: <http://www.osha.gov> (USA) <http://europe.osha.eu.int> (Evropa)

Prívod vzduchu a nebezpečenstvá napojenia

- ▲ Vzduch nikdy nemierte na seba ani na nikoho iného. Vzduch pod tlakom môže spôsobiť vážne zranenie.
- ▲ Keď nástroj nepoužívate, pred výmenou príslušenstva alebo pri oprave vždy vypnite prívod vzduchu, z hadice vytlačte vzduch pod tlakom a nástroj odpojte od prívodu vzduchu.
- ▲ Sľahajúce hadice môžu spôsobiť vážne zranenie. Hadice a tvarovky vždy skontrolujte, či nie sú poškodené alebo uvoľnené.
- ▲ Pri nástroji nepoužívajte rýchle odpojenie spojení. Pozrite si návod na správu zostavu.
- ▲ Vždy keď sa používajú spojenia s univerzálnym závitom, musia byť nainštalované plastné kolíky.
- ▲ Neprekračujte maximálny tlak vzduchu 90 psi/6,3 barov, ako je uvedené na štítku nástroja.

Nebezpečenstvo zamotania

- ▲ Pri používaní nástroja udržiavajte uvoľnené časti odevu, dlhé vlasy a materiály na čistenie v bezpečnej vzdialenosti od nástroja.
- ▲ Nenoste šperky ani voľné oblečenie.

Nebezpečenstvo odletujúcich častíc

- ▲ Pri prevádzke, oprave alebo údržbe nástroja alebo v ich blízkosti alebo pri výmene príslušenstva nástroja vždy používajte ochranu očí a tváre odolnú voči nárazom. Odporúčajú sa rukavice a ochranné oblečenie.
- ▲ Skontrolujte, či aj ostatní v priestore používajú ochranu očí a tváre odolnú voči nárazom.
- ▲ Dokonca aj drobné odletujúce častice môžu zraniť oči a spôsobiť oslepenie.
- ▲ Obsluhu vykonávajte vždy oproti obrobku, pretože nastane vypudenie častí z prednej časti nástroja.
- ▲ Nástroj nikdy nepoužívajte bez namontovaného zberača.
- ▲ Tento nástroj a jeho príslušenstvo sa nesmie upravovať.

Prevádzkové riziká

- ▲ Pri výmene príslušenstva vždy vypnite dodávku vzduchu, uvoľnite hadičku tlaku vzduchu a nástroj odpojte od dodávky vzduchu.
- ▲ Operátori a údržbári musia byť fyzicky schopní zvládnuť veľkosť, hmotnosť a silu nástroja.
- ▲ Nástroj držte správnym spôsobom: buďte pripravení reagovať na náhle pohyby.
- ▲ Nástroj vždy používajte s nasadenou špičkou, pretože existuje riziko pomliaždenia prstov.
- ▲ Používajte iba odporúčané veľkosti a typy nitov. Použitie iných veľkostí môže byť nebezpečné.
- ▲ Uistite sa, že je obrobok správne upevnený.

Nebezpečenstvá na pracovisku

- ▲ Pošmyknutie/potknutie/pád sú významnou príčinou vážnych zranení alebo smrti. Dávajte pozor na nadbytočné hadice ponechané na povrchu, kde sa chodí alebo pracuje.
- ▲ Udržiavajte vyváženú polohu tela a bezpečnú oporu pod nohami.
- ▲ Vysoké úrovne hluku môžu mať za následok trvalú stratu sluchu. Používajte ochranu sluchu odporúčanú zamestnávateľom alebo predpismi týkajúcimi sa zdravia a bezpečnosti na pracovisku.
- ▲ Opakované pohyby pri práci, neprirodzené polohy a expozícia vibrácií môžu byť škodlivé pre ruky aj ramená. Ak dôjde k znečisteniu, bolesti alebo zblaveniu kože, nástroj prestaňte používať a vyhľadajte lekára.
- ▲ V neznámom prostredí postupujte opatrne. Dávajte pozor na potenciálne nebezpečenstvo, vytvorené vašou pracovnou aktivitou. Tento nástroj nie je izolovaný na kontakt so zdrojmi elektriny.
- ▲ Tento nástroj sa neodporúča na používanie vo výbušných atmosférach.

BEZPEČNOSTNÉ POKYNY

NEVYHADZUJE – ODOVZDAJTE POUŽÍVATEĽOVI



NAVODILA ZA UPORABO

Pnevmatski kovičar je orodje za uporabo slepih kovic za izdelavo kakovostnih spojev. Nobena druga uporaba ni dovoljena. Samo za profesionalno uporabo.

Zahteve za dovod zraka

1. Orodje oskrbite s 90 psig (6,3 bara) čistega, suhega zraka. Višji pritisek bo drastično zmanjšal življenjsko dobo orodja.
2. Orodje povežite z zračnim vodom z dovodno cevjo, gumijasto cevjo in fazono velikosti, kakršne so prikazane v diagramu spodaj.

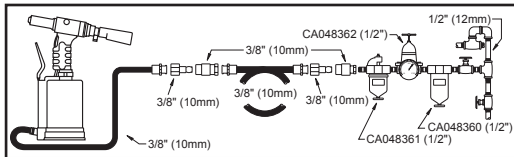

Mazanje

1. Uporabite maznico za zračni vod z oljem SAE #10, prilagojeno na dve kaplji na minuto. V primeru, da ne morete uporabiti maznice za zračni vod, v odprtino enkrat dnevno dodajte pnevmatski motorno olje.
2. Vsakih 5.000 ciklov spustite kapljico strojnega olja v vpenjalno čeljust (sl. 07).

Delovanje

1. Če želite uporabiti zračni tlak, premaknite ventil (sl. 01) v položaj »ON«.
2. Če želite aktivirati samodejno odsesavanje kovic in nastaviti funkcijo sesanja, obrnite stikalo za vakuum (sl. 02) v nasprotni smeri urinega kazalca. Sedaj lahko kovice postavite pod zelenim kotom, ne da bi jih morali držati. Če samodejnega odsesavanja ne želite ali ga želite omejiti, obrnite stikalo za vakuum (sl. 03) v smeri urinega kazalca.
3. Zmeraj uporabite sedež kovice, ki ustreza uporabljenim kovicam. Uporabite vpenjalno čeljust, ki ustreza velikosti kovice, kot je opisano na strani 1. Priložena so vsa potrebna orodja – podrobnosti preberite v razdelku »Vzdrževanje«.
4. Slepo kovico vstavite v sedež kovice, kot je prikazano na sl. 04.
5. Pritisnite sprožilec (sl. 05), da povlečete kovico (nosite zaščitno opremo za oči).
6. Os kovice se samodejno prenese v zbiralno posodo v skladu z nastavljenjo funkcijo (sl. 06).

Vzdrževanje

1. Pred izvedbo vzdrževanja zmeraj premaknite ventil ON/OFF v položaj »OFF« in odklopite orodje z dovoda zraka!
2. Orodje naj bo zmeraj čisto. Ne sme biti v stik z agresivnimi kemičnimi snovmi. Orodja ne puščajte na prostem.
3. Odvijte glavo okrova s ključem za vijake SW 24. Očistite vpenjalno čeljust, sedež vpenjalne čeljusti in glavo okrova. Naoljite vpenjalno čeljust (sl. 07). Sestavite glavo okrova v nasprotnem vrstnem redu (glave okrova ne smete preveč pritiiti).
4. Za odvijanje ali menjavo vpenjalne čeljusti ali sedeža vpenjalne čeljusti uporabite ključa za vijake SW 17 in SW 15. Odstranite staro vpenjalno čeljust iz njenega sedeža in namestite novo (sl. 08).
5. **Protitacije ne smete popustiti ali odstraniti!** Ohraniti morate razdaljo 75 mm med vrhom vpenjalne čeljusti in okrovom, kot je prikazano na sl. 08. Poškodb, ki izvirajo iz neupoštevanja tega navodila, garancija ne zajema.
6. Popolna menjava olja ni potrebna! Če se po približno 100.000 ciklih hod skrajša ali slepa kovica ni povsem izvljučena, preverite količino hidravličnega olja in ga po potrebi dolijte. Pri tem upoštevajte varnostne ukrepe.

7. Pnevmatiko napravo za kovičenje postavite pokonci. Odvijte vijak odprtine za polnjenje s 3-mm ključem imbus (sl. 09). Preverite, ali je tesnilna podložka poškodovana in jo po potrebi zamenjajte.
8. Nalijte hidravlično olje do spodnjega roba navoja (sl 10).
9. Uporabljajte le hidravlično olje (ISO VG22), ki ga je odobril izdelovalec. Nikdar ne uporabljajte zavorne tekočine.
10. Pnevmatike naprave za kovičenje z odprto odprtino za polnjenje ne obračajte na stran ali navzdol, ker lahko v hidravlični sistem prodre zrak. V tem primeru mora tehnično osebje izklesati zrak iz naprave.
11. Odprtino za polnjenje zapirajte s 3-mm ključem imbus, dokler hidravlično olje povsem ne preneha iztekati (sl. 09). Odstranite odvečno hidravlično olje okrog odprtine za polnjenje.
12. **Vzdrževanje in popraviljanje opreme sme izvajati le tehnično vzdrževalno osebje.**

DEKLARACIJA O SKLADNOSTI Z EVROPSKO KOMISIJO

Mi, družba Chicago Pneumatic Tool Co, LLC, 13325 Carowinds Blvd., Charlotte NC, 28273 ZDA, izjavljamo, da smo izključno odgovorni za skladnost izdelka, na katerega se deklaracija nanaša, z zahtevami Direktive Sveta iz junija 1998 o približevanju zakonov držav članic v zvezi z stroji (98/37/CE).

Ime stroja CP9883 & CP9884 Pnevmatiski kovičar

Vrsta stroja Montážne náradie pre výbušný nit - Nobena druga uporaba ni dovoljena.

Serijska številka Orodja s številko C-00501-2009 ali višjo

Tehnični podatki

Zračni pritisek 90 psi (6,3 bara)

Uporabljeni usklajeni standardi EN792-1

Ime in funkcija izdajatelja Bruno Blanchet, Generalni direktor

Podpis izdajatelja _____

Datum izdaje 1. jun, 2009

Deklaracija o hrupu in vibracijah*

Raven zvočnega tlaka: <70 dB(A) pod obremenitvijo, merilna negotovost 3 dB(A), v skladu z ISO 15744-2002. Za zvočno moč dodajte 11 dB(A). Vrednost vibracij <2,5 m/s², po ISO 8662-1.

Za oceno dnevnega izpostavljanja vibracijam lahko najdete koristne informacije v CEN/TR 15350: 2006, "Mehanske vibracije – Smernice za oceno izpostavljanja skozi roko prenešenih vibracij, na osnovi razpoložljivih informacij, vključujoč informacije, ki so jih preskrbeli proizvajalci strojev"

*Te navedene vrednosti so bile pridobljene z laboratorijskim testiranjem v skladu z navedenimi standardi in niso zadostne za uporabo pri oceni rizika. Vrednosti, izmerjene v posameznih delovnih prostorih, so lahko višje od navedenih vrednosti. Dejanske vrednosti izpostave in nevarnost za poškodbe, ki jih izkusi posamezen uporabnik, so edinstvene in odvisne od načina, na katerega posameznik dela, obdelovanega kosa in zasnovne delovne postaje; pa tudi od trajanja izpostavljenosti in telesnega stanja uporabnika. Mi, Chicago Pneumatic, ne moremo biti odgovorni za posledice uporabe navedenih vrednosti namesto vrednosti, ki odražajo dejansko izpostavljenost, v oceni individualnega rizika na delovnem mestu, nad katerim nimamo nobene kontrole.



⚠ OPOZORILO

Da bi zmanjšali nevarnost poškodb, mora vsakdo, ki bo uporabljal, nameščal, popraviljal, vzdrževal, menjal dodatno opremo na, ali delal v bližini tega orodja, prebrati in razumeti ta navodila, preden začne opravljati katerokoli od navedenih dejanj.

40

Cilj družbe Chicago Pneumatic Tool Co. LLC je izdelati orodja, ki vam bodo pomagala delati varno in učinkovito. Najpomembnejša varnostna naprava za to ali katerokoli drugo orodje ste VI sami. Vaša skrb in preudarnost sta najboljša zaščita pred poškodbami. V tem priročniku ni mogoče pokriti vseh možnih nevarnosti, vendar smo poskusili poudariti nekatere od važnejših.

Dodatne informacije o varnosti si poiščite pri:

- ▲ Druga dokumentacija in informacije, priložene temu orodju.
- ▲ Vaš delodajalec, sindikat in/ali trgovinsko združenje.
- ▲ "Varnostni kodeks za prenosno zračno orodje" (ANSI B186.1), ki je v času tiskanja iz dokumentacije globalnega inženirstva na voljo na <http://global.ihs.com> ali na telefonski številki 1 800 854 7179. V primeru težav pri pridobivanju standardov ANSI se obrnite na ANSI preko spletne strani <http://www.ansi.org/>.
- ▲ Nadaljnje informacije glede zdravja na delovnem mestu in varnosti najdete na naslednjih spletnih straneh: <http://www.osha.gov> (ZDA) <http://europe.osha.eu.int> (Evropa)

Nevarnosti pri oskrbi in priključitvi zraka

- ▲ Zraka nikoli ne usmerjajte proti sebi ali drugi osebi. Zrak pod pritiskom lahko povzroči hude poškodbe.
- ▲ Ko zaključite z delom, preden zamenjate priključke ali pred popravilom vedno zaprite dovod zraka, sprostite pritisk v zračni cevi in orodje odklopite od dovoda zraka.
- ▲ Gibke cevi lahko povzročijo hude poškodbe. Vedno preglejte, da oprema in cevi niso poškodovane ali slabo pritrjene.
- ▲ Na orodju ne uporabljajte vezi za hitri odklop. Za pravilno ureditev si pogledjte navodila.
- ▲ Kadarkoli so uporabljene univerzalne vzvojne vezi, morajo biti nameščeni blokirni žeblički.
- ▲ Ne presežite maksimalnega zračnega pritiska 90 psi/6,3 bara ali kot je navedeno na označni tablici orodja.

Nevarnosti zaradi zapletanja

- ▲ Med uporabo pazite, da kosi oblačil, dolgi lasje in čistilna sredstva ne pridejo v stik z orodji.
- ▲ Ne nosite nakita ali ohlapnih oblačil.

Nevarnosti zaradi izvrzkov

- ▲ Vedno nosite na udarce odporno zaščito za oči in obraz, če delate s tem orodjem, na njem opravljate popravila ali vzdrževanje, menjate priključke ali se samo nahajate v njegovi bližini. Priporočamo tudi uporabo rokavic in zaščitnih oblačil.
- ▲ Prepričajte se, da tudi druge osebe, ki se nahajajo v bližini, nosijo na udarce odporno zaščito za oči in obraz.
- ▲ Celo majhni izvrženi predmeti lahko poškodujejo oči in povzročijo slepoto.
- ▲ Med delom zmeraj stojte na nasprotni strani obdelovanca, saj bodo v nasprotnem primeru delci izvrženi s sprednje strani orodja.
- ▲ Ne uporabljajte brez nameščenega zbiralnika čokov.
- ▲ Tega orodja in priključkov ne smete spreminjati.

Nevarnost ob delu

- ▲ Med menjavanjem priključkov zmeraj prekinite dotok zraka, iz cevi sprostite zračni tlak in orodju prekinite dovajanje zraka.
- ▲ Strojniki in vzdrževalno osebje morajo biti telesno zmogni obvladovati obseg, teži in moč tega orodja.
- ▲ Orodje držite v pravilnem položaju: pripravljeni bodite na nenadne gibe.
- ▲ Delo opravljajte z nameščenim dulcem, saj si v nasprotnem primeru lahko zdrobite prste.
- ▲ Uporabljajte samo priporočene velikosti in vrste kovic.
- ▲ Uporaba drugačnih velikosti je lahko nevarna.
- ▲ Poskrbite, da je obdelovanec pravilno podprt.

Nevarnosti na delovnem mestu

- ▲ Zdrs / spotik / padec so glavni vzroki za resne poškodbe ali celo smrt. Bodite pozorni na odvečno cev, ki se lahko nahaja na tleh ali delovnih površinah.
- ▲ Ohranite uravnovešeno držo telesa in stojte varno.
- ▲ Visoka stopnja hrupa lahko povzroči trajno izgubo sluha. Uporabite opremo za zaščito sluha, kot jo priporočajo vaš delodajalec ali predpisi glede zdravja na delovnem mestu in varnosti.
- ▲ Ponavljajoči se delovni gibi, nerodni položaji in izpostavljanje vibracijam so lahko škodljivi za roke. V primeru, da pride do otrplosti, ščemenja, bolečin ali beljenja kože, prenehajte uporabljati to orodje in se posvetujte z zdravnikom.
- ▲ V nepoznanem okolju bodite previdni. Zavedajte se mogočih nevarnosti, ki jih lahko ustvari vaša delovna aktivnost. Pojavijo se lahko skrita tveganja, kot je vrtnanje v električno ali druge vrste napeljav. To orodje ni izolirano proti stiku z viri električnega toka.
- ▲ To orodje ni priporočeno za uporabo v eksplozivnih okoljih.

NAVODILA ZA VARNO UPORABO
NE ZAVRZITE – DAJTE UPORABNIKU



lietuvių
(Lithuanian)

CP9883 & CP9884
Pneumatinis kniedytuvas

INSTRUKCIJŲ VADOVAS

Pneumatinis kniedytuvas yra skirtas tiksliam detalų sujungimui kniedėmis. Negalima naudoti kitiems tikslams. Skirtas tik profesionaliam naudojimui.

Oro tiekimo reikalavimai

1. Tiekimo prietaisas su 90 psig (6,3 bar) švaraus, sauso oro. Aukštesnis slėgis ženkliai sumažina prietaiso eksploataivumo trukmę.
2. Prijunkite prietaisą prie oro linijos naudojant vamzdį, žarną ir tvirtinimo dydžius parodytus schemoje žemiau.

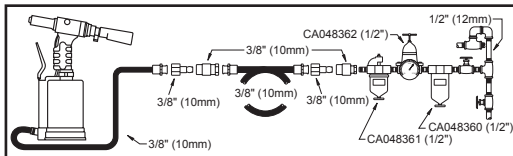

Tepimas

1. Naudokite oro linijos tepalinę su SAE #10 alyva, nustačius du lašus per minutę. Jei oro linijos tepalinė negali būti naudojama, kartą per dieną įėjimą papildykite oro variklio alyva.
2. Kas 5,000 ciklų įrankio griebtuvo žiotis suteptkite vienu lašu mašininės alyvos (Pav. 07).

Veikimas

1. Norėdami įjungti suspausto oro tiekimą, vožtuvą (Pav.01) pastumkite į padėtį "ON".
2. Norėdami įjungti automatinio kniedžių įtraukimo funkciją ir sureguliuoti traukimo jėgą, pasukite vakuumo sklendę prieš laikrodžio rodyklę (Pav. 02). Šios funkcijos pagalba kniedės galima nukreipti bet kokiu norimu kampu ir nereikia jų prilaukinti. Norėdami išjungti automatino įtraukimo funkciją arba sumažinti traukimo jėgą, vakuumo sklendę pasukite pagal laikrodžio rodyklę (Pav. 03).
3. Prie įrankio tvirtinkite tik pasirinktą kniedžių dydžių tinkantį spaustuką. Pagal kniedžių dydį pasirinkite ir tinkamas griebtuvo žiotis (detalesnė informacija pateikta psl. 1). Komplekte yra visi reikiami įrankiai (daugiau informacijos apie tai rasite skyriuje „Techninė priežiūra“).
4. Įkiškite kniedę į spaustuką, kaip parodyta Pav. 04.
5. Norėdami įtraukti kniedę, paspauskite įrankio jungiklį, kaip parodyta Pav. 05 (būkite su akių apsauga).
6. Su nustatyta jėga kniedės strypelis automatiškai bus įtrauktas į surinkimo konteinerį (Pav. 06).

Priežiūra

1. Prieš atlikdami įrankio technines priežiūros darbus, visada įjungimo ON/OFF vožtuvą pastumkite į padėtį OFF ir atjunkite įrankį nuo suspausto oro tiekimo linijos!
2. Įrankį laikykite švaru, nuo agresyvių chemikalų apsaugotoje vietoje. Nepalikite įrankio lauke.
3. Veržliarakčių SW 24 atsukite griebtuvo aptaiso viršutinę dalį. Išvalykite griebtuvo žiotis, žiočių spaustukus ir nuimta aptaiso dalį. Griebtuvo žiotis suteptkite (Pav. 07). Atlikdami veiksmus atvirktine tvarka užsukite aptaiso viršutinę dalį (neužveržkite aptaiso pernelyg stipriai).
4. Norėdami atsukti arba pakeisti griebtuvo žiotis arba žiočių spaustukus, naudokites SW 17 ir SW 15 veržliaraktis. Nuo griebtuvo žiočių spaustuvo nuimkite senas griebtuvo žiotis ir jas pakeiskite (Pav. 08).
5. Neatlaisvinkite ir nenuimkite li fsvavimo veržlės! Tarp įrankio žiočių galiuko ir įrankio korpuso krašto turi būti išlaikomas ne mažesnis nei 75mm atstumas, kaip pavaizduota Pav. 08. Garantinis aptarnavimas netaikomas gedimams, atsiradusiems

Copyright 2009, Chicago Pneumatic Tool Co. LLC

Visos teisės saugomos. Bet koks neteisėtas turinio ar jo dalių naudojimas arba kopijavimas yra draudžiamas. Tai taikoma prekės ženklams, modelių tipams, dalių numeriams ir piešiniams. Naudokite tik leidžiamas dalis. Bet kokia žala ar trūkimas sukelta naudojant neleidžiamas dalis, nepadengiama pagal garantiją ar atsakomybę už gaminį.

dėl šių nurodymų nesilaikymo.

6. Keisti visą tepimo alyvą nėra būtina! Patikrinkite ir, jei reikia, įpilkite šiek tiek hidraulinės alyvos, jei maždaug po 100,000 ciklų sumažėja įrankio eiga arba kniedė pilnai neištraukiama. Laikykitės saugumo technikos nurodymų.
7. Laikydamiesi pneumatinį kniedytuva vertikalioje padėtyje, 3 mm Allen raktu išsukite varžtą iš tepimo angos (Pav. 09). Patikrinkite, ar nepažeista tarpiklio poveržlė, ir, jei reikia, ją pakeiskite.
8. Įpilkite hidraulinės alyvos iki tepimo angos esančio sriegio apatinės ribos (Pav. 10).
9. Tepimui naudokite tik gamintojo patvirtintą hidraulinę alyvą (ISO VG22). Pastaba: niekad nenaudokite stabdžių skysčio.
10. Nesukiokite ir nevarykite įrankio su atvira tepimo anga, nes į hidraulinę sistemą gali patekti oro. Jei į sistema visgi pateko oro, įrankį atiduokite kvalifikuotam technikos specialistui nuoriinti.
11. 3mm Allen raktu sverdiniai užsukite tepimo angą, kad iš jos negalėtų sunkintis hidraulinė alyva (Pav. 09). Nušluostykite aplink tepimo angą išsiliejusį alyvos perteklių.
12. Įrankio techninę priežiūrą ir remontą atlikti gali tik techninio aptarnavimo specialistas.

EB ATITIKTIES DEKLARACIJA

„Chicago Pneumatic Tool Co. LLC“, 13325 Carowinds Blvd., Charlotte NC, 28273 JAV priima atsakomybę už tai, kad gamins, su kuriuo susijusi ši deklaracija, atitinka 1998 m. birželio mėn. Tarybos direktyvos reikalavimus dėl valstybių narių įstatymų, susijusių su mašinomis, suderinimo (98/37/CE).

Įrenginio pavadinimas CP9883 & CP9884 Pneumatinis kniedytuvas
Įrenginio tipas Akių kniedžių kniedijimo įrankis – negalima naudoti kitais tikslais.

Serijos Nr. Prietaisai, kurių Nr. C-00501-2009 arba didesnis

Techniniai duomenys

Oro slėgis – 90 psi (6,3 bar)

Taikomi dariniai standartai EN792-1

Išdavusio asmens vardas, pavardė ir pareigos

Bruno Blanchet, Direktorius

Išdavusio asmens parašas

Išdavimo data 2009 m. Birželis 1 d.

Triukšmo ir virpesių deklaracija*

Garso slėgio lygis: <70 dB(A) smūginis, neapibrėžtumas 3 dB(A), pagal ISO 15744-2002. Garso galiai pridėkite 11 dB(A).
Virpesių vertė <2,5 m/s², re. ISO 8662-1.

Apskaičiuojant kasdienę virpesių keliamą riziką, naudingos informacijos galima rasti CEN/TR 15350: 2006 m., „Mechaniniai virpesiai – Rankomis perduodamų virpesių keliamos rizikos įvertinimo, naudojantis esama informacija įskaitant gamintojo pateiktą technikos informaciją, nurodymai.

*Šios deklaruotos vertės buvo gautos laboratorinio tipo testavimo metu pagal nustatytus standartus ir nėra tinkamos naudoti rizikingsiems vertinimams. Vertės išmatuotos asmeninės darbo vietos metu gali būti didesnės nei deklaruotos vertės. Tikrosios keliamos rizikos vertės ir žalos pavojus patirtas atskiro vartotojo yra unikalus ir priklauso nuo to, kaip vartojotas dirba, atliekamo darbo ir darbo vietos konstrukcijos taip pat poveikio laiko ir fizinės vartotojo būklės. „Chicago Pneumatic“ neatsako už pasekmes naudojant deklaruotas vertes vietoj tikrąją keliamą riziką atitinkančių verčių, kai rizika vertinama tam tikroje darbo situacijoje, kurios mes nevaldome.



⚠️ ĮSPĖJIMAS

Kad sumažintumėte susižalojimo pavojų, kiekvienas naudojan-tis, montuojantis, taisantis, prižiūrintis, keičiantis priedus arba dirbantis šalia prietaiso asmuo turi perskaityti ir suprasti šias instrukcijas prieš atlikdamas kurią nors iš šių užduočių.

42

„Chicago Pneumatic Tool Co. LLC“ tikslas – gaminti prietaisus, kurie padėtų jums saugiai ir efektyviai dirbti. Jūs esate labiausiai atsakingas už šio ar bet kurio kito prietaiso saugų naudojimą. Jūsų atsargumas ir teisingas įvertinimas yra geriausia apsauga nuo susižalojimų. Čia negalime aptarti visų galimų pavojų, bet pabrėžiame keletą svarbiausių.

Dėl papildomos saugumo informacijos kreipkitės į:

- ▲ Kiti dokumentai ir informacija, pateikta drauge su šiuo įrankiu.
- ▲ Jūsų darbdavys, susivienijimas ir/ar profesinė sąjunga.
- ▲ „Nešiojamų pneumatinių įrankių saugaus naudojimo taisyklės“ (ANSI B186.1), kuras spausdinimo metu galima įsigyti internete, tinklalapyje Visuotiniai Inžinerijos Dokumentai (Global Engineering Documents), adresu <http://global.ih.com/>, arba paskambinus telefonu 1 800 854 7179. Jei kilo sunkumų, susijusių su ANSI standartų įsigijimu, susisiekite su ANSI adresu <http://www.ansi.org>
- ▲ Kita su darbų sauga bei sveikatos apsauga susijusi informacija pateikta žemiau išvardintuose tinklalapiuose: <http://www.osha.gov> (JAV) <http://europe.osha.eu.int> (Europa)

Oro tiekimo ir jungčių pavojai

- ▲ Niekada nenukreipkite oro tiesiogiai į save ar bet kurį kitą asmenį. Suspaustas oras gali sukelti sunkių sužalojimų.
- ▲ Prieš keisdami priedus arba atlikdami taisymsus, visada išjunkite oro tiekimą, oro slėgio nusausinimo žarną ir atjunkite prietaisą nuo oro tiekimo, kai jo nenaudojate.
- ▲ Susisukusios žarnos gali sukelti rimtų sužalojimų. Visada patikrinkite, ar nėra pažeistų arba laisvų žarnų arba pritvirtinimų.
- ▲ Nenaudokite prietaisui greito atjungimo jungčių. Tinkamą sąranką žr. instrukcijose.
- ▲ Jei naudojate universalias sukimo movas, turi būti sumontuoti fiksavimo varžtai.
- ▲ Neviršykite maksimalaus 90 psi / 6,3 bar oro slėgio arba nurodyto prietaiso pavadinimo lentelėje.

Įspainiojimo pavojai

- ▲ Prieš naudodamiesi įrankiu pasirūpinkite, kad visos palaidos aprangos detalės būtų sukištos, ilgi plaukai surišti, o valymo medžiagos sudėtos kuo atokiau.
- ▲ Nusiimkite papuošalus ir nedėvėkite laisvų drabužių.

Išsviediamų objektų pavojai

- ▲ Dirbdami arba būdami šalia veikiančio prietaiso, jį taisydami, prižiūrėdami arba keisdami prietaiso priedus visada dėvėkite poveikiui atsparią akių ir veido apsaugą. Rekomenduojama mėvėti pirštines ir dėvėti apsauginius drabužius.
- ▲ Visi kiti asmenys, esantys netoliese, turi dėvėti poveikiui atsparią akių ir veido apsaugą.
- ▲ Net ir mažos drožlės gali pažeisti akis ir sukelti aklumą.
- ▲ Dirbdami visada nukreipkite įrankį tiesiai į darbinę detalę, priešingu atveju dalys bus nusviestos nuo įrankio priekio.
- ▲ Nenaudokite įrankio, jei prie jo nepritvirtintas kniedžių kotelių surinktuvas.
- ▲ Įrankio ir jo priedų negalima modifikuoti.

Pavojai, kylantys darbo metu

- ▲ Prieš keisdami įrankio priedus, visada pirmiausiai išjunkite suspausto oro tiekimą, atlaisvinkite oro tiekimo žarną ir atjunkite įrankį nuo oro tiekimo sistemos.
- ▲ Su įrankiu dirbantys ir jį prižiūrintys darbuotojai turi fi žiškai pajėgti išlaikyti įrankį pagal jo tūrį, svorį bei galingumą.
- ▲ Įrankį laikykite teisingoje padėtyje: būkite pasiroošę neutralizuoti netikėtus staigius judesius.
- ▲ Darbui paruoštas įrankis privalo būti su pritvirtintu antgaliu, priešingu atveju gali būti sužaloti pirštai.
- ▲ Naudokite tik gamintojo rekomenduojamų tipų ir dydžių kniedes. Kitokių kniedžių naudojimas yra potencialiai pavojingas.
- ▲ Įsitinkinkite, kad darbinė detalė yra tinkamai įtvirtinta.

Pavojai darbo vietoje

- ▲ Paslydimas / pagriuvimas / nukritimas yra didžiausia rimtų sužalojimų ar mirties priežastis. Saugokitės žarnų paliktų vietoje kur vaikštama arba darbo srityje.
- ▲ Išlaikykite kūno pusiausvyrą ir tvirtai stovėkite ant kojų.
- ▲ Įrankio keliamas didelis triukšmas gali negrįžtamai pakenkti klausai. Dirbkite su jūsų darbdavio rekomenduojamomis arba darbų saugos ir sveikatos apsaugos taisyklėse nurodytomis klausos organų apsaugos priemonėmis.
- ▲ Papildomi darbo judesiai, nepatogios padėties ir virpesių keliami rizika gali būti žalinga plaštakoms ir rankoms. Jei pajuntate sustingimą, peršėjimą arba odą pabūlą, nenaudokite prietaiso ir kreipkitės į gydytoją.
- ▲ Nepatikrintose aplinkose dirbkite atsargiai. Išsiaiškinkite potencialius pavojus, kuriuos sukelia darbas su veržliarakčiu. Potencialus pavojus gali kilti prakirtus elektros tiekimo ar kitų komunalinių tinklų linijas. Įrankis nėra izoliuotas nuo elektros šaltinių.
- ▲ Nerekomenduojama įrankį naudoti patalpose, kuriose yra sprogiomo rizika.

SAUGUMO INSTRUKCIJOS
NEIŠMESTI – ATIDUOTI VARTOTOJUI



日本語
(Japanese)

CP9883 & CP9884
エア リベッター

取扱説明書

エア リベッターは、ポジティブ ジョイントのためブランド リベットを使用するツールです。業務用向け。

給気の必要

1. 清浄で乾いた空気 90 psig (6.3 bar) を供給する機器。高い気圧は、機器の寿命を大きく短縮します。
2. 下図に示されているパイプやホースや接続具の寸法を使って、送気ホースに工具を接続します。

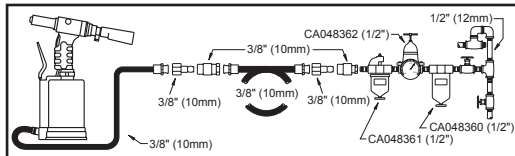

注油

1. SAE #10オイルを、1分当り2滴に調節した送気ホース注油器をします。送気ホース注油器が使えない場合は、空気圧モーター用オイルを、吸気口に1日1回 加えて下さい。
2. 5,000 サイクルに1回、チャック ジョーに機械油を1滴差します (図 07)。

操作

1. 空圧を適用するため、バルブ (図 01) を “ON” 位置にします。
2. リベットの自己吸引を促し、所望の吸引状態を設定するため、バキュームスイッチ (図 02) を反時計回りに回します。リベットは、保持する必要なく任意の角度にセットできます。自己吸引を行わないか少なくなる場合はバキューム スイッチ (図 03) を時計回りに回します。
3. 常に、リベットに対応するリベット シートを装着してください。リベット サイズに合ったチャック ジョーを使用してください (1ページ参照)。適合するツールが供給されています。「メンテナンス」を参照してください。
4. ブラインド リベットをリベット シートに差し込みます (図 04)。
5. トリガ (図05) を押ししてリベットを引きます (アイ プロテクト着用)。
6. 設定された吸引状態に応じて、リベット スパインがコレクション コンテナに送られます (図 06)。

メンテナンス

1. メンテナンスを行う前には常に ON/OFF バルブを OFF 位置にセットし、エア サプライからツールを取り外してください。
2. ツールは常に清潔にし、強い化学薬品に触れないようにしてください。ツールは屋外に放置しないでください。
3. ジョー スパナ SW 24 でケーシング ヘッドを緩めます。チャック ジョー、チャック ジョー シート、ケーシング ヘッドを洗浄します。チャック ジョーに潤滑油を差します (図 07)。逆の順序でケーシング ヘッドを組み立てます (ヘッドは締めすぎないでください)。
4. ジョー スパナ SW 17、SW 15 でチャック ジョーまたはチャック ジョーシートを緩めるか交換します。チャック ジョーシートから古いチャックジョーを取り外して交換します (図 08)。
5. ロック ナットは緩めたり取り外したりしないでください。チャック ジョー先端とケーシングの距離 75mm を保つ必要があります (図 08)。これを守らなかったことによる破損は、

Copyright 2009, Chicago Pneumatic Tool Co. LLC

無断転載・複写を禁じます。ここにある内容または部分は、許可無く使用しないし複写することは、一切禁じられています。これは特に、商標、機種、部品番号、図画に対し当てはまります。認定部品のみをお使い下さい。認定されていない部品を使ったために起きた損傷や故障は、「保証」のない「製造物責任」の適用を受けません。

6. オイルはすべて変更する必要はありません。約 100,000 サイクルの後、行程が減少するか、ブラインド リベットが十分引き出されない場合は、油圧オイルのレベルを確認して補充します。安全上の注意をお守りください。
7. エア リベッターはまっすぐに立てて置いてください。3mm のアレンキーでフィルターホルルのボルトを緩めます (図 09)。シール ワシヤに破損がないか確認し、必要なら交換します。
8. 油圧オイルをねじの下端まで注ぎます (図 10)。
9. メーカー指定の油圧オイル (ISO VG22) のみ使用します。注意：ブレーキ液は使用しないでください。
10. エア リベッターは、開いたフィルターホールを側面または上面に向けて保持しないでください。油圧系に空気が入ることがあります。その場合、専門スタッフがエア リベッターを修理しなければなりません。
11. フィラーホールは、油圧オイルが濡れないようになるところまで3mm のアレンキーで閉じます (図 09)。フィルターホールまわりの余分な油圧オイルは取り除きます。
12. メンテナンス専門スタッフのみが行う機器のメンテナンスと修理。

EC規格適合の表明

Chicago Pneumatic Tool Co. LLC (住所: 13325 Carowinds Blvd., Charlotte, NC, 28273 USA) は、当社の責任において、当表明に関連する製品が、機械類に関する加盟諸国の法律の擦り合わせについての1998年6月付け理事会指令規則(98/37/CE)に適合していることを表明します。

機器の名称 CP9883 & CP9884 エア リベッター
機器の種類 ブラインドリベット用アセンブリツール — 他 の用 途には使用しないでください。
製造番号 番号が C-00501-2009以上の工具
技術データ

空気圧 90 psi (6.3 bar)
適用された整合規格 EN972-1
発行者の名前と役職名
Bruno Blanchet, ゼネラルマネージャー

発行者の署名
発行日 2009年06月1日

騒音と振動の表示

音圧レベル: 締付時 <70 dB(A)、ばらつき 3 dB(A)、(ISO 15744-2002基準に準拠)。音響出力は、11 dB(A)を加算。振動数値<2.5 m/s² ISO 8662-1参照)。

日あたりの振動暴露量を試算しようとする場合、 CEN/TR 15350: 2006 の「機械振動 — 機械類の製造者が提供する情報を含む、入手可能な情報を用いた、手腕系振動への暴露に対する評価ガイドライン」に、有用な情報があるかもしれません。

*これらの表示数値は、定められた基準を満たした実験室的な試験により得られたもので、危険性評価への使用には充分ではありません。個々の作業場において測定された数値は、表示されている数値より高くなる可能性があります。実際の暴露数値および個々のユーザーが経験する悪影響の危険性は、独特で、ユーザーの作業方法、作業素材、および作業台のデザインと共に、暴露時間やユーザーの体調により異なります。Chicago Pneumaticが管理できない作業場状況での個々の危険性評価において、実際の暴露を表す数値を使わずに表示数値を用いた結果として発生する事柄に対し、当社は責任を問われることはありません。



警告

損傷の危険性を減らすために、当工具の使用・取り付け・修理・メンテナンス・付属品交換を行う人、あるいは近くで作業する人は、誰も、そうした作業を実施する前に、ここにある使用説明を読み理解しなければなりません。

44

Chicago Pneumatic Tool Co. LLC の目標は、皆様の安全かつ効率的な作業を助ける工具を製造することです。どのような工具でも、最も重要な安全装置は「皆様自身です。皆様の注意と正しい判断が、ケガをしないための最善の防護手段です。発生し得る全ての危険性をここに網羅することは出来ませんが、幾つかの特に重要なものを表示しました。

その他の安全情報に関しては、以下にご相談下さい：

- ▲ このツールに含まれる他の文書、情報。
- ▲ 従業員、組合、事業者団体。
- ▲ 「ポータブル エアツール安全規約」(ANSI B186.1) は <http://global.ihs.com/> で「グローバル エンジニアリング ドキュメント」(Global Engineering Documents) プリント時または電話 1 800 854 7179 により入手できます。ANSI 規格の入手が難しい場合は、<http://www.ansi.org/> からANSI にお問い合わせください。
- ▲ 業務上の健康と安全に関する他の情報は、次のウェブ サイトから入手できます：<http://www.osha.gov> (米国) <http://europe.osha.eu.int> (欧州)

給気と接続の危険性

- ▲ 決して、空気を自分自身や他人に向けてはいけません。圧縮された空気は大きな怪我を引き起こす可能性があります。
- ▲ 使わない時、付属品の交換時、あるいは修理をする時は、必ず給気を止め、ホースから空気圧を抜き、給気機から工具を外して下さい。
- ▲ ホースがムチのように跳ねると、大きな怪我を引き起こす可能性があります。ホースが破損していないか、緩んでいないか、常に確認して下さい。
- ▲ 工具には急速着脱式継手を使用しないで下さい。正しい設定方法は説明書をご覧ください。
- ▲ ユニバーサルツイスト・カプリングが使われている場合は、必ずロックピンを取付けて下さい。
- ▲ 90 psi/6.3 barまたは工具の銘板に書かれている最高空気圧を超えてはいけません。

絡まる危険性

- ▲ ツール使用時、衣服の緩い部分、長髪、クリーニング剤などをツールに近づけないでください。
- ▲ 宝石類やダブダブの服を着用してはいけません。

発射体の危険

- ▲ 工具の操作、修理、ないしメンテナンスの際、あるいは工具の付属品を交換する際、または、そのそばにいる場合は、必ず、目と顔を守る耐衝撃性の防具を着用して下さい。手袋と防護服を用いることを推奨します。
- ▲ 付近にいる全員が、目と顔を守る耐衝撃性の防具を必ず着用して下さい。
- ▲ 小さな発射体でも、目を傷つけ、失明に至る可能性があります。
- ▲ ツールはワークピース以外の物に使用しないでください。ツール前面からパーツが外れる恐れがあります。
- ▲ 使用前に必ずシステム コレクタを付けてください。

- ▲ この工具と付属品は、絶対に改造しないでください。

動作時の危険

- ▲ 付属品を交換するときは必ず空気の供給を止め、ホースの空気を逃がし、ツールを取り外してください。
- ▲ オペレータとメンテナンス職員は、この工具の大きさ、重量および動力の取扱いが可能な身体状態でなければなりません。
- ▲ ツールを正しく持ちます。突然の動きにも対応できるようにしておいてください。
- ▲ 必ずノーズピースを付けて操作してください。指を損傷する恐れがあります。
- ▲ リベットは必ず推奨されているサイズ、タイプを使用してください。他のサイズを使用するのは危険です。
- ▲ ワークピースが正しく支持されていることを確認します。

作業場の危険性

- ▲ 「滑る・つまづく・転ぶ」が、大きな怪我や死亡事故の主要原因です。歩く所や作業場の床に置いたままの余分なホースに気をつけて下さい。
- ▲ 身体のバランスを保ち、安定した足場を確保して下さい。
- ▲ 高い騒音レベルにより聴力が永久的に損なわれることがあります。雇用主または職業上の健康と安全に関する規制に従い、ヒアリング プロテクトを使用してください。
- ▲ 反復的作業動作、不自然な姿勢、振動への暴露は、手や腕に悪影響を及ぼす可能性があります。しびれたり、うずいたり、痛かったり、皮膚が白くなったりした場合は、工具の使用を止め、医師の診断を受けて下さい。
- ▲ 慣れない環境で作業する場合は、細心の注意を払ってください。電線その他の配線、配管など、見えない危険のあることも考えられます。作業によって生じる可能性のある危害に注意してください。この工具は、電源と接続する場合のために絶縁されていません。
- ▲ この工具は爆発性環境では使用しないでください。

安全のための説明

捨てないで下さい。ユーザーに渡して下さい。



български
(Bulgarian)

CP9883 & CP9884
Пневматична нитачка

РЪКОВОДСТВО ЗА УПОТРЕБА

Пневматичната нитачка е инструмент за монтаж на глухи нитове за положителни съединения / слобки. Не се препоръчва друга употреба. Само за професионална употреба.

Изисквания За Снабдяване С Въздух

1. Снабдявайте съоръжението с 90 psig (6,3 бара) чист, сух въздух. По-високото налягане драстично намалява живота на инструмента.
2. Съвместете инструмента към въздушната линия като използвате тръба, марку и напаснете размерите както е показано на диаграмата по-долу.

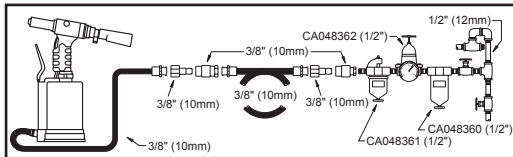

Смазване

1. Използвайте смазка за въздушна линия с SAE #10 масло, настроено на две капки в минута. Ако не може да се използва смазка за въздушна линия, добавяйте моторно масло в отвора веднъж дневно.
2. Капайте по една капка машинно масло върху челостите на патронника на всеки 5,000 работни цикъла (Фиг. 07).

Работа

1. За да приложите пневматичния натиск поставете клапана (Фиг. 01) на позиция "ON".
2. За да действат автоматичното засмукване на нитовите и за да настроите на необходимата сила на засмукване, завъртете вакуумния ключ (Фиг. 02) обратно на часовниковата стрелка. По този начин нитовите могат да бъдат позиционирани, под каквото искате ъгъл без да е необходимо да се придържате с ръка. Завъртете вакуумния ключ (Фиг. 03) в посока на часовниковата стрелка, когато искате да изключите засмукването на нитовите, или да намалите силата на засмукването им.
3. Винаги използвайте съответстващо на размерите на нитовите гнездо за нитове. Уверете се, че използвате подходящите челости на патронника съответстващи на използваните нитове, както е указано на страницата 1. За целта са предоставени подходящите инструменти; моля направете справка с главата "Поддръжка".
4. Поставете глухия нит в гнездото за нита, както е показано на Фиг. 04.
5. Натиснете спусъка (Фиг. 05) за да изтеглите нита (работете с предпазни очила).
6. Иглата (гвоздеят) на нита автоматично бива изхвърлян в контейнера за иглите, в зависимост от избраното засмукване (Фиг. 06).

Поддръжка

1. Винаги преди да пристъпите към операциите по поддръжката поставяйте клапана ON/OFF на позиция OFF и изключвайте подаването на състен въздух!
2. Поддържайте инструмента чист и го пазете от агресивни химикали. Не оставяйте инструмента на открито.
3. Развийте покриващата глава с помощта на гаечния ключ за главата SW 24. Почистете челостите на патронника и покриващата глава. Смажете гнездата на челостите на патронника (Фиг. 07). Сглобете покриващата глава в обратна последователност (не пренатягайте покриващата глава).
4. Използвайте гаечните ключове SW 17 и SW 15 за да развиете, или смените челостите на патронника или гнездата им. Махнете старата челост от гнездото ѝ и я подменете (Фиг. 08).
5. **Не разхлабвайте или махайте контргайката! Разстоянието от 75 мм между върха на челостта на патронника и тялото на нитачката трябва да се спазва точно, както е показано на Фиг. 08. Повредите в резултат от неспазване на горното са**

6. изключени от покритието на гаранцията.
6. Пълна смяна на маслото не е необходимо! Проверете и допълнете с хидравлично масло, ако след приблизително 100,000 цикъла хода на нитачката се намали, или пък глухия нит не бива изтеглен напълно. Съблюдавайте инструкциите за безопасност.
7. Поставете нитачката изправена. Развийте пробката за пълнене на маслото с помощта на шестограмния ключ 3 мм (Фиг. 09). Проверете уплътнителната шайба за повреди и я подменете, ако е необходимо.
8. Допълнете с хидравлично масло до долния ръб на резбата (Фиг. 10).
9. Използвайте само хидравличното масло (ISO VG22) одобрено от производителя. Никога не използвайте спирателна течност.
10. Не дръжте пневматичната нитачка с отворена пробка за маслото наклонена настрани, или обърната надолу, тъй като и маслената система може да проникне въздух. Ако това се случи, пневматичната нитачка трябва да бъде обезвъздушена от персонала по техническата поддръжка.
11. Затягйте пробката за маслото само с помощта на шестограмния ключ 3 мм и я затегнете, докато никакво масло не протича навън (Фиг. 09). Почистете излишното изтекло масло около пробката за маслото.
12. **Поддръжката и ремонтът трябва да се извършва само от персонала по техническа поддръжка.**

ЕС ДЕКЛАРАЦИЯ ЗА СЪОТВЕТСТВИЕ

Hue, Chicago Pneumatic Tool Co. LLC, 13325 Carowinds Blvd., Charlotte NC, 28273 USA, декларираме на своя отговорност, че продуктът за който се отнася тази декларация е в съответствие с изискванията на Директивата на Европейския съюз от юни 1998 г. за работа с машини (98/37/CE).

Наименование на инструмента CP9883 & CP9884 Пневматична нитачка

Тип на инструмента Нитачка за поп-нит – Не се препоръчва друга употреба.

Серийен номер Инструменти с номер C-00501-2009 или по-висок

Технически данни

1/2" (25 мм.) стандартен ротационен драйв

Въздушно налягане 90 psi (6.3 bar)

Приложени хармонизирани стандарти EN792-1

Приложени национални стандарти ISO 8662-1, EN ISO

15744-2002

Име и длъжност на лицето, което издава документа

Bruno Blanchet, Генерален мениджър

Подпис на лицето

Дата на издаване 1 Юни 2009 г.

Декларация за шум и вибрации*

Ниво на напрежение на звука: <70 dB(A) при удар, отклонение 3 dB(A), в съответствие с ISO 15744-2002. За сила на звука, добавете 11 dB(A). Стойност на вибрациите <2,5 m/s², pe ISO 8662-1.

За оценка на дневното излагане на вибрации, можете да намерите полезна информация в CEN/TR 15350: 2006, "Механични вибрации – Ръководство за оценка на излагането на вибрации, като се използва наличната информация, включително тази, предоставена от производителите на машините"

*Тези обявени стойности са получени чрез лабораторни тестове в съответствие с наложените стандарти и не са подходящи за употреба при оценки на риска. Стойности, измерени на индивидуално работно място могат да бъдат по-високи от обявените стойности. Стойностите на действително излагане и риск от нараняване на индивидуалния потребител са уникални и зависят от начина, по който работи потребителят, от продукта в процеса на изработка и от устройството на работното място, както и от времето на излагане и от физическото състояние на потребителя. Ние, Chicago Pneumatic, не можем да бъдем отговорни за последиците от използването на обявените стойности, вместо използването на стойности, които отразяват действителното излагане, при индивидуално оценяване на риска в ситуация на работното място, над което ние нямаме контрол.

Copyright 2009, Chicago Pneumatic Tool Co. LLC

Всички права запазени. Всяка неоторизирана употреба или копиране на съдържанието или част от него са забранени. Това се отнася особено до търговски марки, наименования на модели, номера на части или скици. Използвайте само лицензирани части. Всяка повреда или неизправност, причинена от употреба на нелицензирани части не се покрива от Гаранцията.



⚠ ПРЕДУПРЕЖДЕНИЕ

За да се намали рискът от нараняване, всеки който използва, инсталира, поправя, поддържа, сменя принадлежности или работи в близост до този инструмент трябва да прочете и разбере тези инструкции преди да изпълни някоя от тези задачи.

46

Целта на Chicago Pneumatic Tool Co. LLC е да произвежда инструменти, които Ви помагат да работите безопасно и ефективно. Най-важното средство за безопасност за този или за който и да било друг инструмент сте **Вие самите**. Вашето внимание и добра преценка са най-добрата защита срещу нараняване. Тук не могат да бъдат разглеждани всички възможни рискове, но ние сме се опитали да изтъкнем някои от най-важните.

За допълнителна информация относно безопасността се консултирайте с:

- ▲ Други документи и информация съдържащи се в опаковката на този продукт
- ▲ До вашия работодател, профсъюз и/или бизнес асоциация
- ▲ "Кодекс за безопасност при работа с преносими пневматични инструменти" (ANSI B186.1), който може да бъде намерен към момента на отпечатване на настоящото на адреса на "Global Engineering Documents": <http://global.ihc.com/>, или с обаждане на тел.: 1 800 854 7179. Ако срещнете трудности при получаването на стандартите ANSI, моля влезте във връзка с ANSI на следния Интернет адрес: <http://www.ansi.org>
- ▲ Допълнителна информация за професионалното здравеопазване можете да получите на следните уеб-страници / сайтове: <http://www.osha.gov> (САЩ) <http://europa.osha.eu.int> (Европа)

Рискове при снабдяването с въздух и свързването

- ▲ Никога не насочвайте въздушната струя към Вас или към някой друг. Въздухът под налягане може да причини сериозни наранявания.
- ▲ Винаги изключвайте снабдяването с въздух, освобождавайте маркуча от въздушното налягане и прекъсвайте снабдяването с въздух на инструмента, когато не се използва, преди подмяна на принадлежности или когато се поправя.
- ▲ Ударите от маркуч могат да причинят сериозни наранявания. Винаги проверявайте за повредени или разхлабени маркучи и принадлежности.
- ▲ Не използвайте муфи за бързо изключване на инструмента. Вижте инструкциите за правилна настройка.
- ▲ Всеки път, когато се използват универсални извити съединители, трябва да се монтират стягащи скоби.
- ▲ Не превишавайте въздушното налягане от 90 psi/6,3 бара или стойността, която е посочена на фирмената табелка на инструмента.

Риск от заплитане

- ▲ При работа с инструментите внимавайте и дръжте надалеч провиснали и свободни части от облеклото, дълги коси и почистващи материали и др.
- ▲ Не носете бижута или свободно облекло.

Възможни рискове

- ▲ Винаги носете предпазна маска за очите и лицето, когато работите с инструмента или когато сте близо до него по време на работа, поправка или поддръжка или по време на подмяна на допълнителни принадлежности на инструмента. Препоръчва се също носенето на ръкавици и защитно облекло.

- ▲ Уверете се, че всички останали около Вас носят предпазни маски.
- ▲ Дори малки метални стружки могат да наранят очите и да причинят слепота.
- ▲ Винаги насочвайте инструмента директно срещу обработвания детайл, защото в противен случай може от предната му част да излитат частици.
- ▲ Никога не използвайте без монтиран колектор за опашките на нитовете.
- ▲ Инструментът и неговите части не могат да бъдат модифицирани.

Опасности произтичащи от работата с инструментa

- ▲ При смяна на принадлежностите към инструмента, винаги изключвайте подаването на състен въздух, изпуснете налягането от маркуча и демонтирайте инструмента от захранването за състен въздух.
- ▲ Операторите и персоналът по поддръжка трябва да имат физическата възможност да оперират с обема, теглото и мощността на инструмента.
- ▲ Дръжте инструмента правилно: Винаги бъдете готови да противодействате на внезапни изненадващи движения.
- ▲ Винаги работете с монтиран челен накрайник, защото в противен случай има опасност от нараняване и премазване на пръстите.
- ▲ Използвайте само и единствено препоръчаните размери и видове нитове. Употребата на инструмента с различни от препоръчаните размери може да е опасна.
- ▲ Уверете се, че работният накрайник е правилно монтиран и има нужната опора.

Рискове на работното място

- ▲ Подхлъзване/Препъване/Падане са основни причини за сериозни наранявания или смърт. Внимавайте да не оставяте маркуча върху работното пространство или там, където стъпвате.
- ▲ Поддържайте балансирана поза на тялото и стабилна позиция на краката.
- ▲ Високите нива на шум могат да причинят постоянна загуба на слуха. Използвайте предпазни средства за ушите съобразно с препоръките на вашия работодател или изискванията на правилниците за охрана на труда и професионалното здравеопазване.
- ▲ Повтарящите се работни движения, неудобната поза и излагането на вибрации могат да наранят дланите и ръцете. Ако почувствате обездвижване, изтръпване, болка или ако кожата Ви изобледнее, спрете да използвате инструмента и се консултирайте с лекар.
- ▲ При непознати условия работете внимателно. Имайте предвид евентуални опасности, предизвикани от вашата работа. Внимавайте за наличието на скрити опасности като вероятност от пробиване на електрически проводници под напрежение, други комунални тръбопроводи и др. Този инструмент не е изолиран против контакт с електрически източници.
- ▲ Инструментът не се препоръчва за употреба във взривоопасна околна среда.

ИНСТРУКЦИИ ЗА БЕЗОПАСНОСТ

НЕ ГО ЗАХВЪРЛЯЙТЕ – ДАЙТЕ ГО НА ПОТРЕБИТЕЛЯ

UPUTE ZA UPORABU

Zračni zakivač je alat za stvaranje pozitivnih spojeva pomoću zakovica. Ostale primjene nisu dozvoljene. Namijenjen je samo za profesionalne svrhe.

Zahtjevi za opskrbom zraka

1. Alat za opskrbu s 90 psig (6.3 bara) čistog i suhog zraka. Veći tlak drastično smanjuje vijek trajanja alata.
2. Alat povežite na pneumatski vod pomoću cijevi, crijeva i fitinga čije su dimenzije prikazane na donjem crtežu.

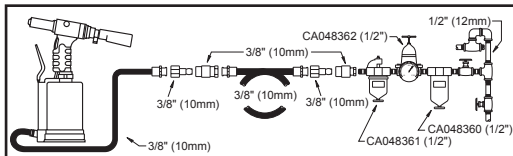

Podmazivanje

1. Koristite mazalicu za pneumatske vodove sa uljem SAE #10, s podešenjem na dvije kapi u minuti. Ukoliko se ne koristi mazalica za pneumatske vodove, ulje za zračni motor dodajte jednom dnevno na ulaz.
2. Nanesite jednu kap strojnog ulja na čeljust stezne glave svakih 5.000 ciklusa (sl. 07).

Upotreba

1. Za dovod zračnog tlaka pomaknite ventil (sl. 01) u položaj "ON".
2. Za aktivaciju automatskog uvlačenja zakovica i za podešavanje željene usisne sile okrećite vakuumsku sklopku (sl. 02) suprotno od kazaljke na satu. Sada se zakovice mogu postaviti pod bilo kojim kutom bez potrebe za pridržavanjem. Okrećite vakuumsku sklopku (sl. 03) u smjeru kazaljke na satu ako ne želite automatsko uvlačenje ili ako ga želite smanjiti.
3. Uvijek montirajte dosjed zakovice koji odgovara odabranim zakovicama. Pripazite da koristite ispravnu čeljust stezne glave s obzirom na veličinu zakovice, kao što je opisan na stranici 1. Ispručen je odgovarajući alat; molimo pogledajte detalje u poglavlju "Održavanje".
4. Umetnite zakovicu u dosjed zakovice, kao na sl. 04.
5. Pritisnite okidač (sl. 05) za uvlačenje zakovice (nosite zaštitu za oči).
6. Tm zakovice će se automatski transportirati u spremnik prema postavljenoj usisnoj sili (sl. 06).

Održavanje

1. Prije održavanja uvijek ON/OFF ventil pomaknite u položaj OFF i odvojite alat od dovoda zraka!
2. Alat održavajte čistim i podalje od agresivnih kemikalija. Alat ne ostavljajte na otvorenom prostoru.
3. Odvijte glavu kućišta ključem za stezanje čeljusti SW 24. Očistite čeljusti stezne glave, dosjede čeljusti stezne glave i glavu kućišta. Podmažite čeljusti stezne glave (sl. 07). Glavu kućišta sklopite obrnutim redom (nemojte previše zategnuti glavu kućišta).
4. Koristite klješta za stezanje čeljusti SW 17 i SW 15 za odvijanje ili zamjenu čeljusti stezne glave ili dosjeda čeljusti stezne glave. Skinite staru čeljust stezne glave iz dosjeda čeljusti stezne glave i zamijenite je (sl.08).
5. **Ne otpuštajte i ne skidajte sigurnosnu maticu! Mora se zadržati razmak od 75 mm od vrha čeljusti stezne glave do kućišta, kao na sl.08. Oštećenja koja nastanu uslijed nepridržavanja uputa nisu obuhvaćena jamstvom.**
6. Potpuna zamjena ulja nije potrebna! Provjerite i dopunite hidraulično ulje ako se nakon svakih 100.000 ciklusa smanji put ili ako se zakovica ne uvlači do kraja. Pridržavajte se sigurnosnih mjera opreza:

7. Zračni zakivač postavite ispravno. Odvijte uljne rupe za punjenje pomoću imbus ključa od 3 mm (sl. 09). Provjerite da na brtvenu podlošci nema oštećenja i po potrebi je zamijenite.
8. Napunite hidrauličnim uljem od donjeg ruba navoja (sl. 10).
9. Koristite samo hidraulično ulje (ISO VG22) koje je odobrio proizvođač. Zapamtite: Nikad ne koristite kočionu tekućinu.
10. Ne držite zračni zakivač s otvorenom rupom za punjenje u bočnom ili obrnutom položaju, jer zrak može ući u hidraulični sustav. U tom slučaju tehničko osoblje mora odzračiti zračni zakivač.
11. Otvor za punjenje zatvarajte samo s imbus ključem od 3 mm sve dok ne hidraulično ulje ne prestane isliječati (sl. 09). Odstranite višak hidrauličnog ulja oko otvora za punjenje.
12. **Održavanje i popravak opreme smije izvoditi samo tehničko osoblje za održavanje.**

EZ-IZJAVA O SUKLADNOSTI

Mi, Chicago Pneumatic Tool Co. LLC, 13325 Carowinds Blvd., Charlotte, NC (Sjeverna Karolina), 28273 SAD, izjavljujemo uz punu odgovornost da je proizvod, na koji se ova izjava odnosi, sukladan sa zahtjevima Smjernice Savjeta, od lipnja 1998. godine, za prilagodbu propisa država članica, vezano za strojeve (98/37/CE).

Naziv stroja CP9883 & CP9884 Zračni zakivač

Tip stroja Alatka za slijepe zakovice – upotreba u druge svrh nije dozvoljena.

Serijski br. Alati s br. C-00501-2009 ili višim

Tehnički podaci

Tlak zraka 90 psi (6,3 bara)

Primjenjeni harmonizirani standardi EN792-1

Ime i funkcija izdatelja Bruno Blanchet, Generalni direktor

Potpis izdatelja 

Datum izdavanja 1. Lipanj 2009.

Deklarisane vrijednosti za buku i vibracije*

Razina zvučnog pritiska: <70 dB(A) pri zavrtnanju, mjerna nesigurnost 3 dB(A), u skladu s ISO 15744-2002. Za zvučnu snagu dodati 11 dB(A). Vrijednost vibracija <2,5 m/s², ref. ISO 8662-1.

Za procjene dnevne izloženosti vibracijama, korisne informacije se mogu naći u CEN/TR 15350: 2006, "Mehaničke vibracije – Smjernice za procjenu izloženosti vibracijama koje se prijenose rukom prema dostupnim informacijama, uključujući informacije koje su naveli proizvođači strojeva"

*Ove deklarirane vrijednosti su dobijene laboratorijskim testiranjem sukladno navedenim standardima i nisu adekvatne za procjenu rizika. Vrijednosti na nekim radnim mjestima mogu biti veće od deklariranih vrijednosti. Stvarne vrijednosti izlaganja i štetnih rizika za svakog korisnika ponaso jedinstvene su i ovise o načinu rada korisnika, obratka i dizajna radne stanice, te od vremenjena izlaganja i fizičkog stanja korisnika. Mi, Chicago Pneumatic, ne možemo se držati odgovornom za posljedične zbog korištenja deklariranih vrijednosti umjesto vrijednosti koje odražavaju realno izlaganje, za individualnu procjenu rizika na radnom mjestu nad kojim nemamo kontrolu.



⚠ UPOZORENJE

Radi smanjenja rizika od ozljeda, svi koji koriste, instaliraju, servisiraju, održavaju, mjenjaju dodatnu opremu ili rade u blizini ovog alata moraju pročitati i razumjeti ove instrukcije prije obavljanja svakog takvog zadatka.

48

Cilj tvrtke Chicago Pneumatic Tool Co. LLC je da proizvede alate koji vam pomažu raditi sigurno i učinkovito. Najvažniji sigurnosni uređaj za ovaj ili neki drugi alat ste Vi. Vaša briga i dobra prosudba najbolja su zaštita od ozljeda. Sve moguće opasnosti se ovdje ne mogu obuhvatiti, ali smo pokušali istaknuti neke koje su bitne.

Za dodatne sigurnosne informacije obratite se:

- ▲ Drugi dokumenti i informacije koji dolaze zajedno s ovim alatom.
- ▲ Vaš poslodavac, udruga i/ili trgovačko društvo
- ▲ "Kodeks sigurnosti za prijenosne pneumatske alate" (ANSI B186.1), u vrijeme tiskanja bio je dostupan u Global Engineering Documents na stranici <http://global.ihc.com/> ili pozivom na telefon 1 800 854 7179. U slučaju poteškoća s pribavljanjem ANSI standarda, kontaktirajte ANSI na <http://www.ansi.org>
- ▲ Daljnji profesionalni i sigurnosni podaci mogu se dobiti na sljedećim internetskim stranicama: <http://www.osha.gov> (SAD) <http://europe.osha.eu.int> (Europa)

Opskrba zrakom o rizi iz instalacije

- ▲ Nikada ne usmjeravajte zrak prema sebi ili prema dugoj osobi. Zrak pod tlakom može prouzročiti ozbiljne ozljede.
- ▲ Uvijek isključite opskrbu zraka, oslobodite crijeva od zraka pod tlakom i iskopčajte alat iz opskrbe zrakom ako se ne koristi, prije zamjene dodatne opreme ili u slučaju popravka.
- ▲ Nekontrolirano pomicanje crijeva može prouzročiti ozbiljne ozljede. Uvijek provjeravajte oštećena ili labava crijeva i fittinge.
- ▲ Na alatu ne koristite spojnice koje se mogu brzo osloboditi. Pogledajte upute za pravilno podešavanje.
- ▲ Uvijek kada se koriste univerzalne navojne spojnice moraju se instalirati zaporni klinovi.
- ▲ Ne prekoračujte maksimalni tlak zraka od 90 psi/6,3 bara ili vrijednost koja je navedena na natpisnoj pločici alata.

Opasnosti od zaplitanja

- ▲ Nepričvršćene dijelove odjeće, dugu kosu i materijal za čišćenje držite dalje od alata koji se koristi.
- ▲ Nemojte nositi nakit ili široku odjeću.

Opasnosti od sličušnih letjećih objekata

- ▲ Uvijek nosite neprobojnu zaštitu za oči i lice kada radite na ili ste blizu mjesta rada, popravka ili održavanja alata ili dok mjenjate dodatnu opremu na alatu. Preporučuje se nošenje rukavica i zaštitne odjeće.
- ▲ Provjerite nose li svi ostali u tom području neprobojnu zaštitu za oči i lice.
- ▲ Čak i sličušni letjeći objekti mogu ozlijediti oči i prouzročiti sljepilo.
- ▲ Uvijek koristite prislonjeno uz izrađevinu jer u protivnom s prednje strane alata mogu izletjeti dijelovi.
- ▲ Nikad ne koristite bez montiranog spremnika za otpadna stabla zakovice.
- ▲ Ova alat i njegovi dodaci ne smiju se preinačivati.

Opasnosti pri korištenju

- ▲ Prilikom promjene nastavaka uvijek isključite dovod zraka, ispraznite tlak iz crijeva i alat odvojite od instalacije za dovod zraka.
- ▲ Rukovatelji i osoblje za održavanje moraju biti u stanju ji zički svladati veličinu, težinu i snagu ovog alata.
- ▲ Alat držite kako je propisano. Pripremite se za reakciju na nagle pokrete.
- ▲ Uvijek koristite s montiranim nosnikom jer u protivnom može doći do prignječanja prsta.
- ▲ Koristite samo preporučene veličine i vrste zakovica. Upotreba s drugim veličinama može biti opasna.
- ▲ Pobrinite se da izrađevina bude propisno oslonjena.

Opasnosti na radnom mjestu

- ▲ Klizanje/spoticanje/pad glavni su uzročnici ozbiljnih ozljeda ili smrti. Pazite na višak crijeva koje je ostavljeno na prolaznoj ili radnoj površini.
- ▲ Održavajte stabilan položaj tijela i osigurajte stajalište.
- ▲ Visoke razine buke mogu izazvati trajno oštećenje sluha. Koristite zaštitu za uši prema preporukama poslodavca ili u skladu s propisima o sigurnosti i zaštiti zdravlja.
- ▲ Ponavljajući radni pokreti, neprirodni položaji i izloženost vibracijama mogu biti štetni za šake i ruke. Ukoliko se javi ukočenost, zujanje u ušima, bol ili izbjeljenje kože, prestanite s uporabom alata i potražite savjet liječnika.
- ▲ U nepoznatim okruženjima postupajte s krajnjim oprezom. Vodite računa o mogućim opasnostima koje možete izazvati svojim radom. Prisutne su i skrivene opasnosti kao i prodor u vodove električne ili komunalne instalacije. Ovaj alat nije izoliran od doticaja s izvorima električnog napajanja.
- ▲ Ne preporučuje se upotreba ovog alata u eksplozivnom okruženju.

SIGURNOSNE UPUTE

NE BACAJTE – PREDAJTE KORISNIKU



limba
(Romanian)

CP9883 & CP9884
Mașină Pneumatică de Nituit

MANUALUL UTILIZATORULUI

O mașină pneumatică de nituit reprezintă o unealtă ce folosește nituri orbe pentru asamblări pozitive. Este interzisă folosirea înșpre oricare alte scopuri. A se utiliza numai pentru scopuri profesionale.

Cerințe ale Alimentării cu Aer

1. Alimentați unealta cu aer curat, uscat, la 90 psig (6,3 bari). Presiuni mai mari reduc drastic viața unelei.
2. Conectați unealta la alimentarea cu aer utilizând tevi, furtune și armături având dimensiunile arătate în diagrama de mai jos.

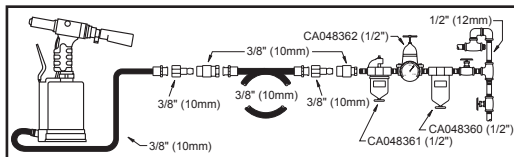

Ungere

1. Utilizați un ungător pentru coloana de aer cu ulei SAE #10, reglat la două picături pe minut. Dacă nu se poate utiliza un ungător pentru coloana de aer, adăugați ulei pentru motoare de aer în admisie o dată pe zi.
2. Aplicați o picătură de ulei de mașină pe falca mandrinei la fiecare 5.000 cicluri (Fig. 07).

Operare

1. Mișcați supapa (Fig. 01) pe poziția "ON" ca să aplicați o presiune de aer.
2. Ca să activați aspirarea automată a niturilor și să setați absorbția dorită, rotiți comutatorul de vidare (Fig. 02) în sens invers orar. Acum niturile pot fi xate în orice unghi fără a trebui să le țineți. În cazul în care aspirarea automată nu este dorită sau trebuie redusă, rotiți comutatorul de vidare (Fig. 03) în sens orar.
3. Montați întotdeauna baza nitului funcție de niturile selectate. Asigurați-vă că folosiți corect fălcile mandrinei în funcție de mărimea nitului, așa cum este descris la pagina 1. Unelele corespunzătoare sunt furnizate; vă rugăm să citiți detaliile din capitolul "Mentenanță".
4. Introduceți un nit orb în baza nitului, ca în Fig. 04.
5. Apăsăți declanșatorul (Fig. 05) ca să trageți nitul (purtați protecția pentru ochi).
6. Vârful nitului este transportat automat către vasul de colectare în funcție de absorbția setată (Fig. 06).

Întreținere

1. Înainte de operațiile de întreținere, mișcați întotdeauna supapa ON/OFF pe poziția OFF și decuplați mașina de la sursa de alimentare cu aer!
2. Păstrați curat aparatul și departe de substanțele chimice agresive. Nu lăsați aparatul afară.
3. Desfaceți șurubul carcasei cu cheia de piulițe a fălcii SW 24. Curățați fălcile mandrinei, bazele fălcilor și capacul carcasei. Ungeri fălcile mandrinei (Fig. 07). Asamblați capul carcasei în secvență inversă (nu strângeți prea tare capacul carcasei).
4. Folosiți cheia de piulițe pentru fălci SW 17 și SW 15 ca să desfaceți sau să înlocuiți fălcile mandrinei sau bazele acestora. Scoateți falca veche a mandrinei din bază și înlocuiți-o (Fig. 08).
5. Nu slăbiți sau scoateți contrapiulița! Distanța de 75mm între vârful fălcii mandrinei și carcasa trebuie menținută ca în Fig. 08. Defecțiunile aparute datorită nerespectării instrucțiunilor sunt excluse din garanție.
6. Nu este necesară înlocuirea totală a uleiului! Verificați și umpleți cu ulei hidrolic până la nivelul marcat dacă după aproximativ 100.000 cicluri cursa scade sau un nit orb nu este scos complet. Urmați

instrucțiunile de siguranță.

7. Așezați vertical mașina pneumatică de nituit. Scoateți bolțul orificiului de umplere cu ajutorul cheii Allen de 3mm (Fig. 09). Verificați șaiba de etanșare să nu fi defectă și, dacă este necesar, înlocuiți-o.
8. Umpleți cu ulei hidrolic până la marginea de jos a fi letului (Fig. 10).
9. Folosiți numai ulei hidrolic (ISO VG22) aprobat de producător. Vă rugăm să notați: Nu folosiți niciodată fluid de frână.
10. Nu țineți mașina pneumatică de nituit cu orificiul deschis de umplere orientat lateral sau în jos, pentru că aerul poate intra în sistemul hidrolic. În acest caz, personalul tehnic trebuie să elimine aerul din mașină.
11. Închideți orificiul de umplere doar cu o cheie Allen de 3mm până când uleiul hidrolic nu mai curge (Fig. 09). Îndepărtați uleiul hidrolic aflat în exces în jurul orificiului de umplere.
12. Mentenanța și reparația echipamentului se realizează doar de către personalul tehnic specializat de mentenanță.

DECLARAȚIE DE CONFORMITATE CU COMISIA EUROPEANĂ

Subsemnații, Chicago Pneumatic Tool Co. LLC, domiciliați în 13325 Carowinds Blvd., Charlotte NC, 28273, Statele Unite ale Americii, declaram pe propria răspundere că produsul pentru care este întocmită această declarație este conform cu cerințele Directivei Consiliului din Iunie 1998 de aproximare a legilor din Statele Membre referitoare la instalații mecanice (98/37/CE).

Numele Unelei Mașină Pneumatică de Nituit CP9883 & CP9884

Tipul Unelei Unealtă de asamblare a nitului orb – Oricare altă utilizare este interzisă.

Număr de Serie. Unelele cu numere mai mari sau egale cu Nr. C-00501-2009

Date Tehnice
Presiunea Aerului 90 psi (6,3 bari)

Standarde Unificate Aplicabile EN792-1

Numele și Postul Emitentului Bruno Blanchet,
Director General

Semnătura Emitentului
Data Emiterii 1 Iunie 2009

Valori Declareate pentru Zgomot și Vibrație*

Nivel de intensitate a sunetului: <70 dB(A) la ciocănire, precizie 3 dB(A), în concordanță cu ISO 15744-2002. Pentru a obține puterea sonoră adăugați 11 dB(A).

Valoarea vibrației <2,5 m/s², re. ISO 8662-1.

Pentru a se estima expunerea zilnică la vibrații, informații utile se pot găsi în CEN/TR 15350: 2006, „Vibrații mecanice – Ghid pentru evaluarea vibrațiilor transmise prin mână utilizând informațiile disponibile inclusiv cele furnizate de producătorii instalațiilor mecanice”

*Aceste valori declarate au fost obținute prin teste de laborator în conformitate cu standardele precizate și nu sunt adecvate pentru evaluarea riscurilor. Valorile măsurate în locuri de muncă specifice pot fi mai mari decât valorile declarate. Valorile de expunere efectivă și riscul de vătămare pentru un utilizator în particular sunt unice și depind de modul în care lucrează utilizatorul, piesa de lucru și modul în care a fost proiectată stația de lucru, ca și de timpul de expunere și de condiția fizică a utilizatorului. Subsemnații, Chicago Pneumatic, nu răspundem pentru consecințele utilizării valorilor declarate în locul valorilor de expunere reală în cadrul evaluării riscului particular al situației unui loc de muncă pe care nu o putem controla.

Copyright 2009, Chicago Pneumatic Tool Co. LLC

Toate drepturile rezervate. Utilizarea sau copierea neautorizată a conținutului în totalitate sau în parte este interzisă. Aceasta se referă în special la mărcile înregistrate, denumirile modelelor, etichetele pieselor componente și desene. Utilizați numai piese autorizate. Daunele sau funcționarea defectuoasă în urma utilizării de piese neautorizate nu se supune Garanției sau Răspunderii pe Produs.



AVERTIZARE

Pentru a reduce riscul de vătămare, toți cei care utilizează, instalează, repară, întrețin, înlocuiesc accesoriile sau lucrează lângă această unealtă trebuie să citească și să înțeleagă aceste instrucțiuni înainte de a efectua oricare din aceste operații.

50

Ţelul Chicago Pneumatic Tool Co. LLC este de a produce unelte care vă ajută să lucrați în siguranță și eficient. Cel mai important dispozitiv de siguranță pentru utilizarea oricărei unelte sunteți DUMNEAVOASTRĂ. Grijă și chibzuința dumneavoastră sunt cea mai bună protecție împotriva vătămarilor. Nu putem detalia aici toate situațiile periculoase, dar am încercat să evidențiem câteva din cele mai importante.

Pentru informații suplimentare Despre Protecție Consultați:

- ▲ Alte documente și informații care însoțesc această unealtă.
- ▲ Angajatorul dumneavoastră, sindicatul și/sau asociația dumneavoastră sindicală
- ▲ "Cod de Siguranță pentru Unelte Pneumatice Portabile" (ANSI B186.1), disponibil pentru tipărire de la Documentele Tehnologice Globale la <http://global.ihs.com/> sau puteți suna la 1 800 854 7179. Dacă apar dificultăți în obținerea standardelor ANSI, contactați ANSI prin <http://www.ansi.org/>.
- ▲ Informații suplimentare despre sănătate și siguranță puteți obține de la următoarele site-uri web: <http://www.osha.gov> (USA) <http://europe.osha.eu.int> (Europa)

Pericole ale Alimentației cu Aer și Conexiunilor

- ▲ Nu îndreptați jetul de aer înspre dumneavoastră sau înspre alții. Aerul presurizat poate cauza vătămări grave.
- ▲ Opriți alimentarea cu aer, goliți furtunul de aer sub presiune și deconectați unealta de la alimentarea cu aer în toate împrejurările când nu utilizați unealta, înaintea înlocuirii accesoriilor sau când efectuați reparații.
- ▲ Furtunele cu aer presurizat pot bicia și cauza vătămări grave. Verificați întotdeauna să nu existe furtune și armături deteriorate sau slăbite, cu joc.
- ▲ Nu utilizați cuplaje de deconectare rapidă pe unealtă. Referiți-vă la instrucțiunile de asamblare corectă.
- ▲ Oricând utilizați cuplaje universale de racordare prin răsucire, trebuie să instalați splinturi.
- ▲ Nu depășiți presiunea maximă a aerului de 90 psi/6,3 bari sau cea precizată pe placuța cu marca fabricii de pe unealtă.

Pericole de Agățare și Încurcare

- ▲ Păstrați la distanță articolele de îmbrăcăminte largi, părul lung desfăcut și materialele de curățare atunci când unealta este în funcțiune.
- ▲ Nu purtați bijuterii, sau haine largi.

Pericole create de Proiectile

- ▲ Purtați întotdeauna protecții rezistente la impact pentru ochi și față când utilizați, reparați sau întrețineți unealta, când schimbați accesoriile la aceasta, sau când vă aflați în apropierea uneltei în cursul acestor operații. Se recomandă purtarea de mănuși și haine de protecție.
- ▲ Asigurați-vă că toți cei aflați în zonă poartă protecții rezistente la impact pentru ochi și față.
- ▲ Chiar și proiectile mici vă pot vătăma ochii și cauza pierderea vederii.
- ▲ Lucrați întotdeauna cu piese prelucrate, în caz contrar piesele vor fi aruncate din unealtă.
- ▲ A nu se folosi niciodată fără containerul colector montat.
- ▲ Această unealtă și accesoriile sale nu trebuie, în nici un caz, modificate.

Pericole în timpul utilizării

- ▲ Întrerupeți întotdeauna alimentarea cu aer, eliberați furtunul de presiunea de aer și deconectați unealta de la alimentarea cu aer când înlocuiți accesoriile.
- ▲ Operatorii și personalul care se ocupă cu întreținerea uneltei trebuie să fi e capabili din punct de vedere fizic să controleze unealta având în vedere mărimea, greutatea și puterea acesteia.
- ▲ Manevrați corect unealta: fiți pregătiți să contracarați mișcările bruște.
- ▲ Asigurați-vă că utilizați unealta cu piesa axială montată, în caz contrar există riscul de zdorire a degetelor.
- ▲ Folosiți numai tipurile și dimensiunile de nituri recomandate. Utilizarea unor nituri de alte dimensiuni poate fi periculoasă.
- ▲ Asigurați-vă că piesa este montată în mod corect.

Pericole ale Locului de Muncă

- ▲ Alunecările/Potcnellie/Căzăturile sunt cauze majore de vătămare gravă sau moarte. Fiți atent(ă) la porțiuni de furtune rămase pe podea sau pe suprafața de lucru.
- ▲ Mențineți-vă corpul într-o poziție echilibrată și pe picior sigur.
- ▲ Nivelurile ridicate de zgomot pot cauza pierdere permanentă a auzului. Folosiți echipament de protecție a auzului, conform recomandărilor angajatorului sau conform reglementărilor de sănătate și siguranță ocupațională.
- ▲ Mișcările de lucru repetitive, pozițiile incomode și expunerea la vibrații pot fi nocive pentru mâini și brațe. Dacă remarcați amorteală, furnicătură, durere sau albirea pielii încetați utilizarea uneltei și consultați un doctor.
- ▲ Procedați cu grijă în medii înconjurătoare nu îndeajuns de bine cunoscute. Fiți atent și conștient de pericolele pe care le poate crea activitatea muncii dumneavoastră. Pot exista pericole ascunse, cum ar fi găurirea rețelilor electrice sau a altor rețele de utilități. Această unealtă nu este izolată electric în cazul intrării în contact cu surse electrice de tensiune.
- ▲ Nu se recomandă utilizarea acestei unelte în atmosferă explozive.

INSTRUCȚIUNI DE PROTECȚIE

NU ARUNCAȚI – OFERIȚI UTILIZATORULUI

KULLANIM KILAVUZU

Havalı perçin tabancaları, birleştirirmede kör perçin kullanan aletlerdir. Başka amaçla kullanılamaz. Sadece profesyonel kullanım içindir.

Hava Kaynağı Gereklilikleri

1. Alete 90 psig (6,3 bar) temiz ve kuru hava verin. Daha yüksek basınç alet ömrünü önemli ölçüde kısaltacaktır.
2. Aleti, aşağıdaki şemada gösterilen boru, hortum ve bağlantı aletleri boyutlarını kullanarak hava hattına bağlayın.

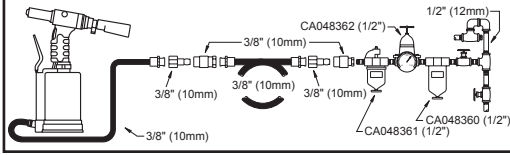

Yağlama

1. SAE#10 yağı kullanan ve dakikada iki damlaya ayarlanmış bir hava hattı yağlayıcısı kullanın. Hava hattı yağlayıcısı kullanılmıyorsa, girişine günde bir kez motor yağı ekleyin.
2. 5,000 kullanımda bir mandren çenelerine bir damla makine yağı uygulayınız (Şek.07).

İşletim

1. Hava basıncı uygulamak için valfi (Şek.01) "ON" durumuna getiriniz.
2. Perçinlerin kendinden emilmelerini etkinleştirmek ve istenen emme gücünü ayarlamak için vakum anahtarını (Şek.02) saat yönünde tersine çeviriniz. Artık perçinler tutmaya gerek olmadan her açıda dizilebilir. Kendinden emilme istenmediği veya azaltılması gerektiği zaman vakum anahtarını saat yönünde çeviriniz (Şek.03).
3. Daima seçilen perçinlere karşılık gelen perçin yastığını takınız. Sayfa 1'da anlatıldığı şekilde perçin ebadına uyan doğru mandren çenesi kullandığınızdan emin olunuz. Gerekli geçereç verilmştir; ayrıntılar için lütfen "Bakım" bölümüne bakınız.
4. Kör perçini perçin yastığını Şek.04'de görüldüğü gibi yerleştiriniz.
5. Perçini çekmek için tetiğe basınız (Şek.05) (koruyucu gözlük kullanınız).
6. Perçin pimi ayarlanan emişle otomatik olarak toplama haznesine aktarılır (Şek.06).

Bakım

1. Bakımdan önce daima ON/OFF valfini OFF durumuna getiriniz ve aleti hava kaynağından ayırınız!
2. Aleti daima temiz ve etkin kimyasal maddelerden uzak tutunuz. Aleti açık havada bırakmayınız.
3. SW 24 açık ağızlı anahtarla muhafaza başını açınız. Mandren çenelerini, mandren çene yastıklarını ve muhafaza başını temizleyiniz. Mandren çenelerini yağlayınız (Şek.07). Muhafaza başını sırayı tersten giderek takınız (muhafaza başını aşırı sıkıştırmayınız).
4. Mandren çenelerini veya mandren çene yastıklarını değiştirmek için SW 17 ve SW 15 açık ağızlı anahtar kullanınız. Eski mandren çenesini mandren çene yastığından çıkartınız ve değiştiriniz (Şek.08).
5. **Kilit somununu gevşetmeyiniz veya çıkartmayınız! Mandren çenesi ucu ile muhafaza arasındaki 75mm mesafenizi, Şek.08'da gösterildiği gibi, koruması gerekir. Talimatlarla uymaktan kaynaklanan hasarlar garanti kapsamına girmez.**
6. Tam yağ değişimi gerekmez! Yaklaşık her 100,000 kullanım sonunda hareket mesafesi azalır veya kör perçin tam olarak çekilemezse, hidrolik yağ seviyesini kontrol ediniz ve tamamlayınız. Güvenlik önlemlerine uyunuz.

Copyright 2009, Chicago Pneumatic Tool Co. LLC

Her hakkı saklıdır. İçeriğin ya da bunların izinsiz kullanımı veya kopyalanması yasaktır. Bu özellikle ticari markalar, model isimleri, parça numaraları ve çizimler için geçerlidir. Yalnızca izin verilen parçaları kullanın. İzin verilenler dışındaki parçaların kullanımı sonucu oluşan hasar ya da arıza Garanti ya da Ürün Sorumluluğu kapsamında değildir.

7. Perçin tabancasını dik yerleştiriniz. Doldurma deliğinin civatasını bir 3mm Allen anahtarla açınız (Şek.09). Sızdırmazlık contasını kontrol ediniz, gerekiyorsa değiştiriniz.
8. Vida delişirinin alt ucuna kadar hidrolik yağ doldurunuz (Şek.10).
9. Sadece imalatçının onayladığı hidrolik yağı (ISO VG22) kullanınız. Lütfen dikkat: Asla fren yağı kullanmayınız.
10. Doldurma deliği açılan perçin tabancasını yana yatırmayınız veya baş aşağı çevirmeyiniz, hidrolik sisteme hava girebilir. Böyle bir durumda perçin tabancasının havası teknik personel tarafından alınmalıdır.
11. Doldurma deliği bir 3mm Allen anahtarla hiç hidrolik yağ sızmayacak şekilde kapatınız (Şek.09). Doldurma deliğinin etrafındaki fazlalık yağı temizleyiniz.
12. **Aletin bakım ve onarımı sadece teknik bakım personeli tarafından yapılmalıdır.**

AT UYGUNLUK BEYANI

Biz, Chicago Pneumatic Tool Co. LLC, 13325 Carowinds Blvd., Charlotte NC, 28273 ABD, tüm sorumluluk tarafımıza ait olmak üzere, bu beyanın konusu olan ürünü, Üye Ülkelerin makinelere ilişkin kanunlarının uyum yaklaşımlarına hakkındaki Haziran 1998 tarihli Konsey Direktifi (98/37/CE) gerekliliklerine uygun olduğunu bildiririz.

Makine Adı CP9883 & CP9884 Havalı Perçin Tabancası

Makine Tipi Gizli perçin için montaj aleti – Başka amaçla kullanılamaz.

Seri No. No: C-00501-2009 ya da üzeri aletler

Teknik Veriler

Hava Basıncı 90 psi (6,3 bar)

Uygulanın Uyumlaştırma Standartları EN792-1

Düzenleyen Adı ve Görevi Bruno Blanchet, Genel Müdür

Düzenleyen İmzası

Düzenleme Tarihi 1 Haziran 2009

Gürültü ve Titreşim Beyanı*

Gürültü basınç düzeyi: Vuruş sırasında <70 dB(A), değişkenlik aralığı 3 dB(A), ISO 15744-2002 standartlarına uygun. Ses gücü için 11 dB(A) ekleyin.

Titreşim değeri <2,5 m/s², ref. ISO 8662-1.

Günlük maruz kalınan titreşim miktarlarının tahmini konusundaki bilgiler CEN/TR 15350'de bulunulabilir. 2006, "Mekanik titreşim-Makine üreticileri tarafından verilen bilgiler dâhil olmak üzere mevcut bilgileri içeren elle iletilen titreşime maruz kalınmanın değerlendirilme yönergeleri" bölümünün içinde yararlı bilgiler bulabilirsiniz.

*Bildirilen bu değerler el geçen standartlara uygun olarak laboratuvar tipi testlerden elde edilen değerlerdir ve risk değerlendirmesi kullanımına uygun değildir. Özel iş yerlerinde ölçülen değerler, açıklanan değerlerden daha yüksek olabilir. Gerçek maruz kalma değerleri ve bireysel kullanıcı tarafından tecrübe edilen zarar görme riski benzersizdir ve kullanıcının çalışma şekline, işlenecek parçaya ve iş istasyonunun yapısının yanı sıra maruz kalma süresi ile kullanıcının fiziksel durumuna bağlıdır. Bizler, Chicago Pneumatic olarak, kontrolü elimizde olmayan bir iş yeri durumundaki özel risk değerlendirmesinde gerçek maruz kalmayı yansıtan değerler yerine bildirilen değerlerin kullanılmasının sonuçlarından sorumlu tutulamaz.



UYARI

Yaralanma riskini azaltmak için, bu aleti kullanan, kurulumunu, tamirini, bakımını yapan, aksesuarlarını değiştiren ya da yakınında çalışan herkesin, söz konusu bu tür işleri yapmadan önce bu talimatları okumuş ve anlamış olması gerekmektedir.

52

Chicago Pneumatic Tool Co. LLC'in amacı güvenli ve verimli şekilde çalışmanıza yardımcı aletler imal etmektir. Bu ya da başka herhangi bir alet için en önemli güvenlik aracı SİZSİNİZ. Sizin dikkatiniz ve özeniniz yaralanmalara karşı en iyi korunmadır. Olası tüm tehlikelere burada yer vermek mümkün değildir ancak yine de en önemlilerinden bazılarını vurgulamaya çalıştık.

Ek Güvenlik Bilgileri için Danışabileceğiniz Yerler:

- ▲ Aletle birlikte verilen diğer doküman ve bilgiler.
- ▲ Bağlı olduğunuz işveren, sendika ve/veya ticaret odası.
- ▲ "Portatif Havalı Aletler için Güvenlik Kuralları" nı (ANSI B186.1) <http://global.ihs.com/> adresindeki Küresel Mühendislik Dokümanları'ndan çıktı alabilirsiniz, veya 1 800 854 7179'u arayınız. ANSI standartlarını temin etmekte zorluk yaşıyorsanız <http://www.ansi.org/> adresinden ANSI'yle temas kurunuz.
- ▲ İş sağlığı ve güvenliği ile ilgili daha fazla bilgiyi aşağıdaki web sitelerinden temin edebilirsiniz : <http://www.osha.gov> (USA) <http://europe.osha.eu.int> (Avrupa)

Hava Kaynağı ve Bağlantı Tehlikeleri

- ▲ Havayı asla kendinize ya da bir başkasına doğrultmayın. Basıncılı hava yaralanmalara neden olabilir.
- ▲ Kullanılmadığı zamanlarda, aksesuarlarını değiştirmeden ya da tamir etmeden önce daima hava beslemesini kapatın, hortumun havasını boşaltın ve aletin hava beslemesi bağlantısını kesin.
- ▲ Çok hızlı hareket eden hortumlar yaralanmalara neden olabilir. Hasarlı ya da gevşemiş hortum ve bağlantı parçalarını daima kontrol edin.
- ▲ Aletle hızlı kesilen kuplörleri kullanmayın. Doğru kurulum için talimatlara bakın.
- ▲ Ünsersal helezon kuplörler kullanıldığında, kilitleme pimleri takılmalıdır.
- ▲ Maksimum 90 psi/6,3 bar veya alet tanıtım plakasında belirtilmiş olan hava basıncını aşmayın.

Kazara Takılma Tehlikeleri

- ▲ Kullanım sırasında iken giysilerinizin bol kısımlarını, uzunsa saçlarınızı ve temizlik maddelerini aletten uzak tutunuz.
- ▲ Takı takmayın ya da bol kıyafetler giymeyin.

Fırlayan Parçacık (Projektıl) Tehlikeleri

- ▲ Alet üzerinde ya da yakınında çalışırken, aletin bakım ve tamirini yaparken ya da aletin aksesuarlarını değiştirenken daima darbe dirençli göz ve yüz koruması kullanın. Eldivenler ve koruyucu kıyafet kullanılması önerilir.
- ▲ Alandaki diğer herkesin de darbe dirençli göz ve yüz koruması kullandığından emin olun.
- ▲ Fırlayan en ufak parçacıklar bile gözlere zarar verebilir ve körlüğe neden olabilir.
- ▲ Daima iş parçasına doğru çalıştırınız, aksi halde aparat önden parça fırlatır.
- ▲ Sap toplayıcı takılı olmadan asla kullanmayınız.
- ▲ Bu alet ve parçalarının tadil edilmemesi gerekir.

İşletim Tehlikeleri

- ▲ Aksesuar değiştirenken daima hava beslemeyi kapatınız, hortumdaki basınçlı havayı boşaltınız ve aleti hava beslemeden ayırınız.
- ▲ Operatörler ve bakım personelinin aletin hacmi, ağırlığı ve gücünü karşılayabilecek fiziksel güce sahip olması gerekir.
- ▲ Aleti doğru tutunuz: ani hareketlere hazır olunuz.
- ▲ Daima burun parçası takılı çalıştırınız, aksi halde parmağınızın ezilme tehlikesi vardır.
- ▲ Sadece önerilen ebat ve tiplerde perçin kullanınız. Başka ebatlarla kullanım tehlikeli olabilir.
- ▲ İş parçasının iyi desteklenmiş olmasını temin ediniz.

İşyeri Tehlikeleri

- ▲ Kayma/Takılma/Düşme en büyük yaralanma veya ölüm nedenleridir. Yürüme ya da çalışma alanında kalan fazla hortuma karşı dikkatli olun.
- ▲ Dengeli bir duruş şekli sağlayın ve ayaklarınızı sağlam bir yere basın.
- ▲ Yüksek seviyede ses, kalıcı duyma kaybına neden olabilir. İşveren veya iş sağlığı ve güvenliği kuralları tarafından önerildiği şekilde kulak koruma önlemlerini alın.
- ▲ Yinelemeli çalışma hareketleri, rahatsız duruşlar ve titreşime maruz kalma, ellere ve kollara zarar verebilir. Uyuşukluk, ürperme, ağrı ya da ciltte beyazlaşma olursa, aleti kullanmayı bırakın ve bir doktora danışın.
- ▲ Alışık olmadığınız ortamdaki kullanımı sırasında dikkatli davranın. Yaptığınız işin meydana getirdiği tehlike potansiyellerinin farkında olun. Delme işleminin elektrik veya diğer tesisat hatlarına isabet etmesi gibi gizli tehlikeler mevcut olabilir. Bu alet, elektrikli güç kaynaklarıyla temasa karşı izole edilmemiştir.
- ▲ Bu aletin patlayıcı ortamlarda kullanılmaması önerilir.

GÜVENLİK TALİMATLARI

BU BELGEYİ ATMAYIN – KULLANICIYA VERİN



한국어
(Korean)

CP9883 & CP9884 에어 리벳터

안내 설명서

에어 리벳터는 확실한 연결을 위해 블라인드 리벳을 사용하는 공구입니다. 다른 용도는 허용되지 않음. 전문가만 사용.

공기 공급 요구조건

- 90 psig (6.3 bar)의 깨끗하고 건조한 공기를 공구에 공급하십시오. 더 높은 압력은 공구 수명을 크게 감소시킵니다.
- 아래 도면에 나와 있는 파이프, 호스 및 피팅 크기를 사용하여, 공구를 공기 라인에 연결하십시오.

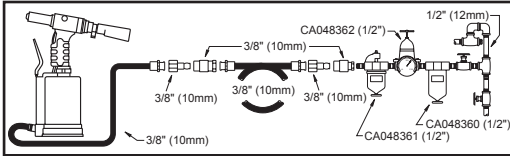

유타

- 공기 라인 유타 장치 및 SAE #10 유타유를 사용하여 분당 2방울로 조절하십시오. 공기 라인 유타장치를 사용할 수 없으면, 에어 모터 오일을 주입구에 1일 1회 첨가하십시오.
- 5,000회 사용마다 척 조오에 기계 오일을 한 방울 도포하십시오(그림 7).

작동

- 공기 압력을 가하려면 밸브(그림 1)를 "ON" 위치에 놓습니다.
- 리벳의 자체 흡입을 일으켜 원하는 흡입력을 맞추려면 진공 스위치(그림 2)를 시계 반대 방향으로 돌립니다. 이제 리벳을 잡지 않고 어떤 각도로도 맞출 수 있습니다. 자체 흡입이 불필요하거나 줄여야 하는 경우 진공 스위치(그림 3)를 시계 방향으로 돌립니다.
- 항상 선택 리벳에 맞는 리벳 시트를 장착하십시오. 1페이지의 설명에 따라 리벳 크기에 맞는 올바른 척 조오를 사용하십시오. 적합한 공구가 공급됩니다. "유지관리" 단원에서 자세한 내용을 확인하십시오.
- 그림 4와 같이 블라인드 리벳을 리벳 시트에 끼웁니다.
- 손잡이(그림 5)를 눌러 리벳을 잡아당깁니다.(눈 보호 장구 착용).
- 리벳 스프링이 설정된 흡입력에 따라 수직통으로 자동으로 들어갑니다(그림 6).

보수유지

- 유지관리 전에 항상 ON/OFF 밸브를 OFF 위치로 이동하고 공구를 공기공급부에서 분리하십시오!
- 공구를 청결하게 유지하고 강한 화학 물질에 노출시키지 마십시오. 공구를 설비에 두지 마십시오.
- 조오 스패너 SW 24를 사용하여 케이스 헤드를 돌려서 풀 다음 척 조오, 척조오 시트 및 케이싱 헤드를 청소하십시오. 척 조오에 유타유를 도포하십시오(그림 7). 케이스 헤드를 반대 순서로 조립하십시오. (케이스 헤드물리지나치게 조이지 마십시오.)
- 조오 스패너 SW 17 및 SW 15를 사용하여 척 조오 또는 척 조오 시트를 돌려 풀거나 교체하십시오. 척 조오 시트에서 사용하던 척 조오를 빼고 교체합니다(그림 08).
- 잠금 너트를 풀거나 제거하지 마십시오! 그림 08과 같이 척 조오의 끝에서 케이스까지 75mm의 간격을 유지해야 합니다. 이 간격을 유지하지 않아 발생하는 고장에 대해서는 보증을 받지 못합니다.
- 오일을 완전히 교환할 필요는 없습니다! 약 100,000회 작동 후 이동 거리가 감소하거나 블라인드 리벳이 완전히당겨지지 않으면 유압 오일 레벨을 점검하고 보충하십시오. 안전 주의사항을 따르십시오.
- 에어 리벳터를 세우두십시오. 3mm Allen 키를 사용하여 필러 구멍의 볼트를 푸십시오(그림 09). 밀폐 와셔가 손상되었는지 확인하고 필요한 경우 교체하십시오.

- 나사의 아래 가장자리까지 유압 오일을 채우십시오(그림 09).
- 제조업체에서 승인된 유압 오일(ISO VG22)만 사용하십시오. 참고: 질대브레이크 오일을 사용하지 마십시오.
- 공기가 유압 시스템으로 들어갈 수 있으므로 열린 필러 구멍이 측면을 향하거나 뒤집어진 상태로 에어 리벳터를 잡지 마십시오. 공기가 유압 시스템으로 들어간 경우에는 기술자가 에어 리벳터에서 오일을 배출시켜야 합니다.
- 유압 오일이 새지 않을 때까지 3mm Allen 키를 사용하여 필러 구멍을 닫으십시오(그림 09). 필러 구멍 주변에 흘린 유압 오일을 닦아내십시오.
- 제품의 유지관리와 수리는 전문 유지관리 기술자만이 수행해야 합니다.

EC 준수 선언

13325 Carowinds Blvd., Charlotte NC, 28273 USA에 소재한 Chicago Pneumatic Tool Co. LLC에서는 본 선언과 관련 있는 제품이, 기계류 관련 회원 주들의 법률의 접근에 대한 1998년 6월 7일 위원회 명령의 요구조건을 준수함을 자사의 단독 책임 하에서 선언하는 바입니다 (98/37/CE).

기계명 CP9883 & CP9884 에어 리벳터

기계 유형 블라인드 리벳용 조립 공구 - 다른 용도는 허용되지 않음.

일련 번호 No. C-00501-2009 이상의 공구들

기술 자료

공기 압력 90 psi (6.3 bar)

Harmonized Standards 적용됨 EN972-1

발급자의 명칭 및 위치 Bruno Blanchet, 관리자

발급자의 서명

발급일 2009년 06월 1일

소음 및 진동 선언*

유압 수준: <70 dB(A) [최대 충격], 불확실성 3 dB(A), 기준: ISO 15744-2002. 음향 전력은 11 dB(A)를 추가.
진동 수치 <2.5 m/s², 미만. ISO 8662-1 참조.

일상적인 진동 수준의 추정과 관련하여, CEN/TR 15350: 2006에서 유용한 정보를 찾을 수 있습니다. "기계적 진동 - 제조사의 기계와 함께 제공되는 정보 등 가용한 정보를 사용하여 손으로 전달되는 진동에 대한 노출을 평가하는 지침"

*선언된 수치들은 진술된 표준을 준수하는 시험실 유형의 시험을 통해 얻어졌으며 위험 평가에는 충분하지 못합니다. 개별 작업 위치에서 측정되는 값들은 선언된 값보다 클 수 있습니다. 개별 사용자에 적용하는 실제의 노출 수치와 피해의 위험은 독특한 것으로서, 사용자의 작업 방식, 작업 대상물 및 작업 대 설계 그리고 노출 시간 및 사용자의 실제 상태에 따라 다릅니다. 저희 Chicago Pneumatic에서는 자사가 통제할 수 없는 작업장 상황에서 개별 위험 평가가 있어서, 실제 노출을 반영하는 수치 대신 선언된 수치를 사용하는 데 따른 결과에 대해 책임질 수 없습니다.

Copyright 2009, Chicago Pneumatic Tool Co. LLC

본사 관련 소유, 본 내용이나 그 일부에 대한 일체의 무단 사용과 복사는 금지됩니다. 이는 특히 상표, 모델명, 부품 번호 및 도면에 적용됩니다. 승인된 부품만을 사용하십시오. 비승인 부품의 사용으로 인한 일체의 손상이나 오작동은 보증 혹은 제품 책임에 의해 커버되지 않습니다.



경고

상해의 위험을 감소시키려면, 이 공구를 사용, 설치, 수리, 보수유지 하거나 그 부속장치를 교체하거나 근처에서 작업하는 모든 사람들이 작업을 수행하기 전에 이 설명서를 읽고 이해해야 합니다.

Chicago Pneumatic Tool Co. LLC의 목표는 안전하고 효율적인 작업을 돕는 공구의 생산입니다. 이 공구를 포함하는 모든 공구에 대한 가장 중요한 안전 장치의 귀하의 사려와 좋은 판단이 상해에 대한 최상의 보호입니다. 가능한 위험들을 여기서 모두 다룰 수는 없으나, 가장 중요한 것 몇 가지를 강조하려고 했습니다.

추가 안전 정보는 다음을 참조하십시오:

- ▲ 본 공구와 함께 제공된 기타 문서와 정보
- ▲ 고음주, 노동조합 및/또는 동업 조합
- ▲ "휴대용 공압 공구에 관한 안전 규정" (ANSI B186.1)은 인쇄 시 <http://global.ihc.com/>의 글로벌 엔지니어링 문서에서 제공하며 1 800 854 7179로 전화를 걸어 요청할 수도 있습니다. ANSI 표준을 얻는 데 어려움이 있는 경우, ANSI 웹 사이트 <http://www.ansi.org/>를 통해 연락하시기 바랍니다.
- ▲ 추가적인 직업 건강 및 안전 정보는 다음 웹 사이트에서 얻을 수 있습니다. <http://www.osha.gov> (미국) <http://europe.osha.eu.int> (유럽)

공기 공급 및 연결 위험

- ▲ 절대로 공기가 자신이나 다른 사람을 향하도록 하지 마십시오. 압력 하의 공기는 충상을 초래할 수 있습니다.
- ▲ 사용하지 않거나, 부속장치를 교체하거나 수리 시에는, 항상 공기 공급 장치를 닫은 다음 호스의 공기 압력을 제거하고 나서 공구를 공기 공급 장치로부터 분리하십시오.
- ▲ 갈라진 호스는 충상을 초래할 수 있습니다. 호스와 피팅이 느슨하거나 손상되지 않았는지 항상 점검하십시오.
- ▲ 공구 자체에는 퀵 디스커넥트 커플링을 사용하지 마십시오. 올바른 설치에 대한 설명을 보십시오.
- ▲ 범용 트윈스트 커플링의 사용 시, 잠금 핀을 설치해야 합니다.
- ▲ 90 psi/6.3 bar 혹은 공구의 명판에 적힌 공기압을 초과하지 마십시오.

업힘에 따른 위험

- ▲ 공구를 사용할 때 옷자락, 긴 머리 및 청소 용구 등이 공구에 닿지 않도록 주의하십시오.
- ▲ 보석이나 느슨한 의복을 착용하지 마십시오.

발사체 위험

- ▲ 이 공구의 작동, 수리, 보수유지 또는 이 공구의 부속장치 교대에 관여하거나 근처에 있을 경우 항상 충격에 견디는 눈 및 안면 보호구를 착용하십시오. 장갑 및 보호복 착용을 권장합니다.
- ▲ 작업 영역에 위치한 모든 사람들이 충격에 견디는 눈 및 안면 보호구를 착용하도록 해야 합니다.
- ▲ 작은 발사체라도 눈의 손상과 실명을 초래할 수 있습니다.
- ▲ 항상 작업물에 대고 사용하십시오. 그렇지 않으면 공구 앞쪽에서 부품이 쾅겨나갑니다.

- ▲ 스템 컬렉터를 장착하지 않은 상태에서는 절대 사용하지 마십시오.
- ▲ 이 공구와 그 부속장치를 변형시켜서는 안됩니다.

작동 위험

- ▲ 부속품을 교환할 때는 항상 공기 공급을 차단하고 호스에서 공기 압력을 푼 다음 공기 공급에서 공구를 분리하십시오.
- ▲ 작업자와 보수유지 인원은 이 공구의 부피와 중량 및 힘을 육체적으로 취급할 수 있어야 합니다.
- ▲ 공구를 올바르게 잡으십시오. 공구가 갑작스럽게 움직이더라도 즉시 제어할 수 있도록 준비하십시오.
- ▲ 항상 노즈 피스(nose piece)를 장착한 상태에서 사용하십시오. 그렇지 않으면 손가락이 압착될 위험이 있습니다.
- ▲ 권장하는 크기와 종류의 리벳만 사용하십시오. 다른 크기를 사용하면 위험할 수 있습니다.
- ▲ 작업물을 적절하게 지지해야 합니다.

작업장 위험

- ▲ 미끄러짐/걸려 넘어짐/추락은 중상이나 사망의 주요 원인입니다. 견거나 일하는 표면에 남아 있는 호스를 주의하십시오.
- ▲ 신체의 균형을 유지하고 발의 위치가 안정되도록 서 계십시오.
- ▲ 손 수준이 높으면 청각이 영구적으로 손상될 수 있습니다. 고음주 또는 직업 건강/안전 규정에서 권장하는 청각 보호 장구를 사용하십시오.
- ▲ 반복적인 작업 움직임이나 편안치 못한 자세 또는 진동에 대한 노출은 손과 팔에 해로울 수 있습니다. 감각이 없지거나 저리거나 통증을 느끼거나 피부가 허옇게 되면, 공구의 사용을 중단하고 의사와 상의하십시오.
- ▲ 익숙하지 않은 환경에서는 주의하여 진행하십시오. 작업 활동에 의해 생겨나는 위험 가능성에 유의하십시오. 전기나 기타 시설 공급 라인에 구멍이 뚫리는 경우와 같이 드러나지 않는 위험이 존재할 수 있습니다. 이 공구는 전원과 접촉 시 절연되지 않습니다.
- ▲ 이 공구는 폭발 환경에서의 사용을 추천하지 않습니다.

안전 지침

버리지 마십시오 - 사용자에게 주십시오

EN MANUFACTURER'S LIMITED WARRANTY

Limited Warranty: The "Products" of the Chicago Pneumatic Tool Co. LLC ("CP") are warranted to be free from defects in material and workmanship for one year from the date of purchase. This Warranty applies only to Products purchased new from CP or its authorized dealers. Of course, this Warranty does not apply to products which have been abused, misused, modified, or repaired by someone other than CP or its Authorized Service Representatives. If a CP Product proves defective in material or workmanship within one year after purchase, return it to any CP Factory Service Center or Authorized Service Center for CP tools, transportation prepaid, enclosing your name and address, adequate proof of date of purchase, and a short description of the defect. CP will, at its option, repair or replace defective Products free of charge. Repairs or replacements are warranted as described above for the remainder of the original warranty period. CP's sole liability and your exclusive remedy under this Warranty is limited to repair or replacement of the defective Product. **(There Are No Other Warranties Expressed Or Implied And CP Shall Not Be Liable For Incidental, Consequential, Or Special Damages, Or Any Other Damages, Costs Or Expenses Excepting Only The Cost Or Expense Of Repair Or Replacement As Described Above.)**

ES GARANTÍA LIMITADA DEL FABRICANTE

Garantía Limitada: Los "Productos" de Chicago Pneumatic Tool Co. LLC ("CP") están garantizados contra todo defecto de material y mano de obra durante un año a partir de la fecha de adquisición. Esta garantía se aplica solamente a los productos nuevos adquiridos de CP o de sus representantes autorizados. Es evidente que esta Garantía no se aplica a los productos maltratados, mal empleados, modificados o reparados por personal ajeno a CP o sus representantes de servicios autorizados. Si un producto CP presenta algún defecto de material o de mano de obra dentro de un año después de la compra, devuélvalo a cualquier centro de servicio de fábrica CP o cualquier centro de servicio autorizado para herramientas CP, con el transporte pagado, incluyendo su nombre y dirección, una prueba adecuada de la fecha de adquisición y una breve descripción del defecto. CP reparará o sustituirá gratuitamente, según su criterio, los productos defectuosos. Esta Garantía cubrirá todas las reparaciones o sustituciones de productos que tengan lugar dentro del plazo de garantía original. La única responsabilidad de CP y la compensación exclusiva al usuario en esta Garantía se limita a la reparación o sustitución del producto defectuoso. **(No Existe Ninguna Otra Garantía, Expresa O Implícita, Y CP No Podrá Ser Considerado Responsable De Ningún Daño Incidental, Consecuencial O Especial, O Cualquier Otro Daño, Costos O Gastos Con La Única Excepción Del Costo O Gasto De Reparación O Sustitución Como Se Ha Descrito Anteriormente.)**

FR LIMITES DE LA GARANTIE DU FABRICANT

Limitation de garantie: Les "Produits" de la société Chicago Pneumatic Tool Co. LLC ("CP") sont garantis contre tous vices de matériel et de fabrication pour une période d'un an à partir de la date d'achat. Ladite garantie s'applique uniquement aux produits achetés auprès de Chicago Pneumatic et de ses revendeurs agréés. En sont exclus les produits soumis à un usage impropre ou abusif, modifiés ou réparés par des personnes non employées par Chicago Pneumatic ou ses unités de service agréés. Si un produit Chicago Pneumatic présente un vice de matériel ou de fabrication, renvoyez-le au centre de service Chicago Pneumatic ou au centre agréé de votre choix en port payé, en indiquant vos nom et adresse et en incluant un justificatif de la date d'achat ainsi qu'une brève description du défaut. Chicago Pneumatic remplacera ou réparera gratuitement, à sa discrétion, le produit défectueux. Les réparations ou produits de remplacement seront garantis selon les termes ci-dessus pour le reste de la durée de la garantie d'origine. La responsabilité de Chicago Pneumatic et vos prétentions concernant la présente garantie se limitent à la réparation ou au remplacement du produit mis en cause. **(Toute autre garantie, implicite ou explicite est exclue. Chicago Pneumatic ne peut en aucun cas être tenu responsable des dommages accidentels, indirects ou autres, ni des frais encourus à l'exception du coût de la réparation ou du remplacement dans les cas stipulés ci-dessus.)**

IT GARANZIA LIMITATA DEL FABRICANTE

Garanzia Limitata: La Chicago Pneumatic Tool Co. LLC ("CP") garantisce che i suoi prodotti ("Prodotti") saranno esenti da difetti di materiale e di fabbricazione per un anno a decorrere dalla data di acquisto. La garanzia è valida solo per i Prodotti acquistati nuovi presso la CP o i rivenditori autorizzati. Questa garanzia non è valida se i Prodotti CP sono stati usati in modo improprio, manomessi, modificati o riparati da persone diverse dal personale CP o di un Centro di assistenza CP. Nel caso in cui uno dei Prodotti CP presenti entro un anno dalla data di acquisto difetti di materiale o di fabbricazione, recapitalo a un Centro di assistenza CP con le spese di trasporto pagate, allegando il proprio nome e indirizzo, la prova della data di acquisto e una breve descrizione del difetto rilevato. La CP riparerà o sostituirà gratuitamente, a sua discrezione, i Prodotti difettosi senza alcuna spesa da parte dell'acquirente. Eventuali riparazioni o sostituzioni sono garantite come descritto sopra per il resto del periodo di garanzia originario. La garanzia è limitata alla riparazione o alla sostituzione del prodotto difettoso. **(Non vi sono altre garanzie esplicite o implicite e inoltre la CP non sarà responsabile di danni incidentali, indiretti o speciali o per altri danni, costi o spese eccezione fatta per i costi o le spese di riparazione o di sostituzione come descritto sopra.)**

SV TILLVERKARENS BEGRÄNSEDE GARANTI

Begränsad garanti: Chicago Pneumatic Tool Co. LLC ("CP") produkter garanteras vara felfria beträffande material och utförande i ett år från inköpsdatum. Denna garanti gäller endast produkt inköpta från CP eller dess auktoriserade återförsäljare. Denna garanti gäller givetvis inte produkter som har använts på felaktigt sätt, missbrukats, modifierats eller reparerats av annan än CP eller dess auktoriserade servicerepresentanter. Om en av CP:s produkter visar sig vara defekt med avseende på material eller utförande inom ett år efter inköp ska den returneras till ett CP fabriksservicecentrum eller auktoriserat servicecentrum för CP-verktyg, frakten betald. tillräckligt bevis för era namn och adress, bevis avseende inköpsdatum och en kort beskrivning av defekten. CP kommer enligt gottfinnande att reparera eller byta ut defekta produkter utan kostnad. Reparationer och utbyten är garanterade såsom beskrivs ovan för återstoden av den ursprungliga garantiperioden. CP:s enda ansvar och er enda gottgörelse enligt denna garanti är begränsad till reparationsenligt utbyte av den defekta produkten. **(Den ovan nämnda garantin ges med utslutande av alla andra garantier eller villkor, uttryckta eller underförstådda. CP ska inte hållas ansvarig för oavsiktliga skador, följdskador eller speciella skador, eller några andra skador, kostnader eller utgifter, utom kostnader eller utgifter för reparation eller utbyte såsom angivits ovan.)**

DE BEFRISTETE HERSTELLERGARANTIE

Befristete Garantie: Die Chicago Pneumatics Tool Co. LLC (im folgenden "CP" genannt) garantiert für ein Jahr ab Kaufdatum, daß die "Produkte" frei von Material- und Verarbeitungsschäden sind. Die Garantie gilt nur für Produkte, die neu von CP oder einem autorisierten Händler gekauft wurden. Die Garantie erlischt für Produkte, die unsachgemäß eingesetzt oder behandelt, modifiziert oder von einer Person, die nicht CP oder einem von CP autorisierten Kundendienst-Center angehört, repariert wurden. Falls ein CP-Produkt innerhalb eines Jahres nach dem Kauf Material- oder Verarbeitungsfehler aufweist, senden Sie es unter Vorauszahlung der Transportkosten an das Kundendienst-Center des CP Werks oder ein autorisiertes Kundendienst-Center für CP-Werkzeuge. Fügen Sie Ihren Namen und Ihre Anschrift, einen Kaufnachweis sowie eine kurze Beschreibung des Fehlers bei. CP behält sich die Entscheidung vor, ob fehlerhafte Produkte kostenfrei ersetzt oder repariert werden. Reparatur oder Ersatz eines fehlerhaften Produktes verlängern die ursprüngliche Garantiezeit nicht. Die Haftung von CP und Ihre Rechte aus dieser Garantie sind auf die Reparatur oder den Ersatz des fehlerhaften Produktes beschränkt. **(CP übernimmt keine weitere ausdrückliche oder stillschweigende Gewährleistung. CP übernimmt keinerlei Haftung für mittelbare oder unmittelbare Folgeschäden oder Kosten mit Ausnahme der beschriebenen Reparatur- oder Ersatzleistungen.)**

PT GARANTIA LIMITADA DO FABRICANTE

Garantia Limitada: Os "Produtos" da Chicago Pneumatic Tool Co. LLC ("CP") estão garantidos contra defeitos de material e fabrico por um ano, a partir da data da aquisição. Esta garantia abrange apenas Produtos comprados em primeira mão a CP ou aos revendedores autorizados. Esta Garantia não se aplica, obviamente, a produtos que tenham sido maltratados, utilizados indevidamente, modificados ou reparados por alguém que não CP ou um dos seus Agentes de Revisão Autorizados. Caso se comprovare que um Produto CP possui um defeito de material ou de fabrico no prazo de um ano após a aquisição, devolva-o a qualquer Centro de Revisão da Fábrica CP ou Centro de Revisão Autorizado para ferramentas CP, com pré-pagamento de transporte, remetendo o seu nome, morada, prova adequada da data de aquisição e breve descrição do defeito. CP reserva-se o direito de reparar ou substituir gratuitamente os Produtos defeituosos. As reparações ou substituições encontram-se garantidas, como acima descrito, para o restante período da garantia original. A única responsabilidade de CP e o vosso recurso exclusivo ao abrigo desta Garantia está limitado a reparação ou substituição do Produto defeituoso. **(Não Existem Quaisquer Outras Garantias Expressas Ou Implícitas E CP Não Será Responsável Por Danos Especiais, Consequenciais Ou Supervenientes, Ou Quaisquer Outros Danos, Custos Ou Despesas, Excepto Apenas O Custo Ou Despesa Ou Reparação Ou Substituição Acima Descrito.)**

NN BEGRENSET GARANTI FRA PRODUSENTEN

Begrenset garanti: "Produktene" fra Chicago Pneumatic Tool Co. LLC ("CP") garanteres å være fri for mangler i materialer og utførelse i ett år fra kjøpsdato. Denne garantien omfatter selvsagt ikke produkter som har blitt utsatt for misbruk, feil bruk eller modifikasjoner, eller som har blitt reparert av andre enn CP eller CPs autoriserte vedlikeholdspresentanter. Dersom et produkt fra CP er funnet å være mangelfullt i materiale eller utførelse innen ett år fra kjøpsdato, skal det returneres til et av CPs fabrikk-vedlikeholdssentre eller til et autorisert vedlikeholdssenter for CP-verktyg, med forhåndsbetalt frakt, ditt navn og adresse vedlagt, tilstrekkelig bevis for kjøpsdato, og en kort beskrivelse av feilen. CP reparerer eller erstatter etter eget skjønn defekte produkter kostnadsfritt. Reparasjoner og erstattede deler garanteres som beskrevet ovenfor i resten av den opprinnelige garantiperioden. Under denne garantien er CPs ansvar og den gottgjørelse kun begrenset til reparasjon eller erstatning av det defekte produktet. **(Den ovennevnte garantien gjelder i stedet for alle andre garantier eller vilkår, det være seg uttrykte eller underforståtte, inkludert alle garantier eller vilkår angående salgbarhet eller hensiktsmessighet for et bestemt formål. CP skal ikke holdes ansvarlig for tilfældige, indirekte eller bestemte skader, eller andre skader, kostnader eller utgifter, det være seg direkte eller indirekte, med unntak av det ansvar som er spesifisert ovenfor.)**

NL BEPERKTE GARANTIE VAN DE FABRIKANT

Beperkte Garantie: De "Producten" van de Chicago Pneumatic Tool Co. LLC ("CP") zijn gegarandeerd vrij van fouten in materiaal en afwerking tot een jaar na aankoop. Deze Garantie geldt alleen voor Producten die nieuw zijn gekocht bij CP of geautoriseerde dealers. Deze Garantie is niet van toepassing op producten die verkeerd dan wel oneigenlijk zijn gebruikt of zijn gewijzigd, of zijn gerepareerd door anderen dan CP of geautoriseerde servicecentra. Als een Product van CP binnen een jaar na aankoop gebreken vertoont in materiaal of afwerking, kunt u het inleveren bij een CP-Bedrijfsdienstcentrum of erkende servicecentrum van CP-gereedschappen, met vooruitbetaling van transportkosten, onder vermelding van uw naam en adres, bewijs van aankoop met aankoopdatum en een korte beschrijving van het mankement. CP zal, naar eigen goeddunken, defecte Producten kosteloos repareren of vervangen. Reparaties of vervangingen zijn als hierboven beschreven gegarandeerd voor de rest van de oorspronkelijke garantieperiode. De enige aansprakelijkheid van CP en uw rechten op grond van deze garantie zijn beperkt tot reparatie of vervanging van het defecte Product. **(Er Worden Geen Andere Garanties Bedoeld Of Geïmpliceerd En CP Is Niet Aansprakelijk Voor Incidentele, Indirecte Of Speciale Schade, Of Enige Andere Schade, Kosten Of Uitgaven, En Vergoed Het Alleen De Kosten Of Uitgaven Voor Reparatie Of Vervanging Zoals Hierboven Beschreven.)**

DA FABRIKANTENS BEGRÆNSEDE GARANT

Begrænset garanti: "Produktene" fra Chicago Pneumatic Tool Co. LLC ("CP") garanteres frit for fejl i materialer og udførelse i et år fra købsdatoen. Denne garanti er kun gældende for produkter, der er købt nye fra CP eller dets autoriserede forhandlere. Denne garanti er naturligvis ikke gældende for produkter, der er blevet mishandlet, misbrugt, modificeret eller repareret af andre end CP eller dets autoriserede servicerepræsentanter. Hvis et CP-produkt findes defekt i materiale eller udførelse inden for et år efter købsdatoen, returneres det til et CP-fabriksservicecenter eller et autoriseret servicecenter for CP-værktøj, med forsendelsesomkostningerne forudbetalt, samt Deres navn og adresse, behørig kvittering for købsdato og en kort beskrivelse af defekten. CP vil efter eget skøn reparere eller ombytte defekte produkter uden beregning. Reparationer og ombytninger er omfattet af ovenfor anførte garanti for den resterende originale periode. CP's eneste forpligtelse og Deres eneste retsmiddel under denne garanti begrænses til reparation eller ombytning af det defekte produkt. **(Denne ovenstående garanti træder i stedet for alle andre garantier eller betingelser, udtrykte og underforståede, inklusive enhver garanti eller betingelse for salgbarhed eller egnethed til bestemte formål. CP skal ikke holdes ansvarlig for hændelige, følge- eller specielle skader, eller enhver anden skade, omkostning eller udgift, såvel direkte som indirekte, udover hvad der specifikt er angivet i det ovenstående.)**

FI TAKUEHDOT

Rajoitettu takuu: Chicago Pneumatic Tool Co. LLC ("CP") "tuotteille" annetaan valmistusmateriaalia ja työlaatuista koskeva yhden vuoden takuu alkaen ostopäivämäärästä. Takuu kattaa ainoastaan CP:ltä tai sen valtuutetulta edustajalta uutena ostetut tuotteet. Takuu raukeaa, jos muu kuin CP:n tai sen valtuutetun huoltoedustajan on vahingoittanut, väärinkäyttänyt, muunnellut tai korjannut tuotetta. Jos CP:n valmistama tuote osoittautuu materiaailtaan tai työlaadultaan vialliseksi vuoden kuluessa ostopäivästä, toimita tuote kuljetuskulut ennalta maksettuna CP:n tehdashuoltokeskukseen tai CP-tarvikkeiden valtuutetuille huoltoedustajalle. Liitä ohnen nimesi, osoitteesi, todistus ostopäivämäärästä ja lyhyt kuvaus vialista. CP korjaa tai vaihtaa vialliset tuotteet ilmaiseksi valintansa mukaan. Korjaukset tai vaihto katetaan alkuperäisen takuuajan loppuun saakka edellä mainitun ehdon. CP vastuu ja ostajan korvausosio tämän takuun puitteissa rajoittuu viallisen tuotteen korjaukseen tai vaihtoon. **(Tämä takuu korvaa kaikki muut suorat tai epäsuorat takuut tai ehdot, mukaan lukien kaupaksikyvyyttä tai tiettyyn tarkoitukseen soveltuvuutta koskevat takuut ja ehdot. CP ei vastaa satunnaisista, vällillisistä tai muista erityisistä vahingoista tai muista suoria tai epäsuoria vahingoista, kustannuksista tai kulusta muunton kuin näissä takuehdoissa ilmaistulla tavalla. Kukaan, mukaan lukien CP:n edustaja tai sen palveluksessa oleva henkilö, ei ole valtuutettu lisäämään tai muuttamaan tämän rajoitetun takuun ehtoja millään tavoin.)**

RU ОГРАНИЧЕННАЯ ГАРАНТИЯ ИЗГОТОВИТЕЛЯ

Ограниченная гарантия: На "Продукты" компании Chicago Pneumatic Tool Co. LLC (в дальнейшем - "компания CP") распространяется гарантия отсутствия дефектов материалов и производственных дефектов сроком 1 год со дня приобретения. Настоящая Гарантия распространяется только на Продукты, приобретенные в новом состоянии у компании CP или у ее уполномоченных торговых посредников. Безусловно настоящая Гарантия не распространяется на продукты, которые использовались не по назначению или с нарушением правил, подвергались изменению или ремонту не компаниями CP или ее уполномоченными обслуживающими представителями, а иными лицами. Если в течение 1 года после покупки у Продукта компании CP выявляется дефект материала или производственный дефект, такой продукт следует возвратить в любой сервисный центр завода компании CP или уполномоченный сервисный центр, обслуживающий инструменты компании CP, оплатив транспортные расходы и приложив к письме сведения о ваших имени и адресе, достаточное доказательство даты покупки и краткое описание дефекта. Компания CP может по своему выбору бесплатно отремонтировать или заменить дефектный Продукт. Производство ремонтных работ или замена в описанном выше порядке гарантируется на весь остаток первоначального гарантийного периода. Исключительная ответственность компании CP и ваше исключительное право на компенсацию по условиям настоящей Гарантии ограничивается ремонтом или заменой дефектного Продукта. **(Компания CP не дает никаких иных гарантий, выраженных в явном виде или подразумеваемых, и не должна нести ответственность за случайные, косвенные, фактически или любые иные убытки, затраты или издержки, исключая затраты на ремонт или замену в описанном выше порядке.)**

ZH 制造商有限产品保证

有限产品保证: 芝加哥气动工具有限公司 (Chicago Pneumatic Tool Co. LLC, 或 "CP") 保证其 "产品" 自购买之日起一年之内不出现材料和工艺上的缺陷。本产品保证仅适用于从CP或授权经销商处新购买的产品。当然, 本产品保证不适用于经过滥用、误用、改造的产品以及由除CP或授权维修代理之外的人员修理过的产品。如果有证据表明某CP产品在购买后的一年内出现材料或工艺上的缺陷, 可将产品退还至任何CP工厂服务中心或授权的CP工具服务中心, 运输费需预先付讫, 并在包装中提供您的姓名和地址、充分的购买日期证明以及有关缺陷的简短描述。CP将依据自身的选择, 免费维修或更换有缺陷的产品。维修或更换服务在上述原始产品保证期的剩余期间内继续得到实行保证。本产品保证规定, CP的唯一责任和您获得的唯一补偿仅限于对残次产品的维修或更换。**(没有其他任何明示或暗示的产品保证, 除了如上所述的维修或更换成本或费用之外, CP对附带的、间接的或特殊的损失, 或其他任何损失、成本或费用不承担任何责任。)**

EL ΠΕΡΙΟΡΙΣΜΕΝΗ ΕΥΘΥΝΗ ΚΑΤΑΚΤΗΤΑ

Περιορισμένη εγγύηση: Τα «Προϊόντα» της Chicago Pneumatic Tool Co. LLC («CP») είναι εγγυημένα για τυχόν ελαττώματα σε υλικά και εργασία για ένα έτος από την ημερομηνία αγοράς. Η παρούσα Εγγύηση ισχύει μόνο για Προϊόντα που αγοράζονται καινούργια από την CP ή τους εξουσιοδοτημένους της αντιπροσώπους. Φυσικά, η παρούσα Εγγύηση δεν ισχύει για προϊόντα που έχουν υποστεί κακομεταχείριση, ακατάλληλη χρήση, τροποποιήσεις, ή έχουν επισκευαστεί από οντότητα διαφορετική από την CP ή τους εξουσιοδοτημένους της Αντιπροσώπου Συντήρησης. Εάν ένα προϊόν της CP αποδειχθεί ελαττωματικό σε υλικά ή εργασία εντός έτους από την αγορά του, επιστρέψτε στο σε οποιοδήποτε Εργαστασιακό Κέντρο Συντήρησης της CP σε εξουσιοδοτημένο Κέντρο Συντήρησης για εργαλεία της CP, με προπληρωμένα τα έξοδα αποστολής και συμπεριλάβετε το όνομα και τη διεύθυνσή σας, επαρκή αποδεικτικά στοιχεία της ημερομηνίας αγοράς και μια σύντομη περιγραφή του ελαττώματος. Η CP, κατά την επιλογή της, θα επισκευάσει ή αντικαταστήσει τα ελαττωματικά Προϊόντα χωρίς χρέωση. Οι επισκευές ή αντικαταστάσεις είναι εγγυημένες όπως περιγράφεται παραπάνω για ολόκληρη την υπόλοιπη περίοδο της αρχικής εγγύησης. Η αποκλειστική ευθύνη της CP και η αποκλειστική σας αποκατάσταση σύμφωνα με την παρούσα Εγγύηση είναι περιορισμένη στην επισκευή ή αντικατάσταση του ελαττωματικού Προϊόντος. **(Δεν περιλαμβάνονται άλλες Εγγυήσεις, ρητές ή υπονοούμενες και η CP δεν θα φέρει ευθύνη για απροσδόκητες, συνεπαγόμενες ή ειδικές ζημίες, ή για οποιοδήποτε άλλες ζημίες, κόσθη ή έξοδα, εκτός από το κόσθη ή τα έξοδα επισκευής ή αντικατάστασης όπως περιγράφεται παραπάνω.)**

HL KORLÁTOZOTT GYÁRTÓI GARANCIA

Korlátozott garancia: A Chicago Pneumatic Tool Co. LLC ("CP") a vásárlás napjától számított egy évre garantiálja, hogy anyag- és gyártási hibáktól mentes. Ez a Garancia csak a CP-től vagy annak hivatalos forgalmazóitól vásárolt új Termékekre vonatkozik. Természetesen ez a Garancia nem vonatkozik olyan termékekre, amelyek nem rendeltetésük szerint használhatók, módosítottak, illetve a CP-n vagy annak Hivatalos szervizépítészénél kívül mások javították. Amennyiben valamely CP-termék a vásárlás napjától számított egy éven belül anyag- vagy gyártási hibásnak bizonyul, akkor küldje vissza bármelyik CP Gyári szervizközpontba vagy a CP-szerszámok Hivatalos szervizépítészéhez, mellette az Ön nevét és címét, a vásárlást igazoló bizonylatot és a meghibásodás rövid ismertetését. A CP – belátása szerint – díjmentesen megjavítja vagy kicseréli a hibás terméket. A javításokra vagy cserére a fentiek szerinti garancia jár az eredeti garanciaidő hátralevő részére. A jelen Garancia keretében a CP egyedüli felelőssége és az Ön kizárólagos kárpótálása a hibás termék megjavítására vagy cseréjére korlátozódik. **(Nincs más – kikötött vagy hallgatóságos – garancia és a CP nem tehető felelőssé véletlenszerű, következményes vagy speciális károkért, illetve semmilyen egyéb káért, költségért vagy kiadásért, kivéve a fent leírt javítás vagy csere költségét vagy kiadását.)**

LV RAŽOTAJA IEROBEŽOTÁ GARANTIJA

Ierožežotá garantiija: Uz Chicago Pneumatic Tool Co. LLC (turpmāk tekstā saukts "CP") "Produktiem" attiecas garantija, ka tiem nav materiālu un izgatavošanas kvalitātes defektu, un šīs garantijas termiņš ir viens gads no iegādes datuma. Šī Garantija attiecas tikai uz tiem Produktiem, kas iegādāti jauni no CP vai no pilnvarotiem izplatītājiem. Šī garantija neattiecas uz produktiem, kas lietišķi nepareizi vai tam neparedzētam mērķim, var arī, ja tos pārveidoja vai laboja persona, kas nav CP pilnvarota dienesta pārstāvis. Ja tiek atklāts, ka CP Produktam ir materiāla vai izgatavošanas kvalitātes defekts viena gada laikā pēc tā iegādes, atgrieziet to jebkurā CP Ražotnes apkopes centra vai Pilnvarotās apkopes centra CP darbināku nodalī, transportēšanas izdevumiem tiek apmaksāti, pievienojot savu vārdu, uzvārdu un adresi, apliecinājumu par iegādes datumu un īsu defekta aprakstu. CP bēz maksas pēc saviem ieskatiem salabos vai nomainīs bojāto Produktu. Garantija uz iepriekš minētajiem labojumiem vai nomainīšanu turpinās līdz sākotnējās garantijas termiņa beigām. CP vienpusēji atbildība un jūsu ārkārtas remonta iespēja šīs Garantijas ietvaros ierožežotā veikā bojātā Produkta labošanu vai nomainīšanu. **(Nepastāv citas mutiskas vai rakstveida garantijas, un CP nees atbildība par neaizsēšiem, izrietošiem vai apziņiem bojājumiem, vai jēbkādiem citiem bojājumiem, izdevumiem vai izmaksām, izņemot tos izdevumus un izmaksas, kas attiecas uz augstāk minēto labošanu vai nomainīšanu.)**

PL Ograniczona gwarancja producenta

Ograniczona gwarancja: „wyroby” Chicago Pneumatic Tool Company, LLC ("CP") są objęte roczną gwarancją materiałową i wykonania obowiązującą przez jeden rok od chwili zakupu. Gwarancja dotyczy wyrobów nowych zakupionych bezpośrednio od CP lub od autoryzowanych dealerów. Oczywiście gwarancja nie obejmuje produktów, które były nieprawidłowo używane, modyfikowane lub naprawiane przez osoby nieuprawnione przez CP lub autoryzowanych przedstawicieli serwisowych. Jeżeli produkt CP okazie się niesprawny z powodu wady materiału lub wykonania w ciągu roku od chwili zakupu, należy zwrócić go do Fabrycznego Centrum Obsługi lub Autoryzowanego Ośrodka Obsługi dla narzędzi CP, opłacając transport. Do wadliwego produktu należy dołączyć nazwę i adres użytkownika, dowód i datę zakupu i krótki opis zaistniałego problemu. CP zdecydowanie, czy dokona naprawy czy wymiany produktu na pełnosprawny na swój koszt. Produkt naprawiony lub wymieniony jest objęty wyżej opisaną gwarancją na czas do wygaśnięcia oryginalnej gwarancji. Na podstawie tej gwarancji odpowiedzialność CP ograniczona jest do naprawy lub wymiany wadliwego produktu. **(Nie istnieje żadna inna gwarancja ani rękojmi a CP nie może być uważana za odpowiedzialną za szkody dodatkowe, następcze lub szczególne ani za inne szkody, koszty lub wydatki z wyjątkiem kosztów naprawy lub wymiany produktu jak opisano powyżej.)**

CS OMEZENÁ ZÁRUKA VÝROBCE

Omezená záruka: Na „Vyroby” společnosti Chicago Pneumatic Tool Co. LLC ("CP") je poskytována záruka na závady materiálů a provedení po dobu jednoho roku od data nákupu. Tato záruka platí pouze pro výrobky zakoupené nové od CP nebo jejich autorizovaných dealerů. Tato záruka samozřejmě neplatí pro výrobky, se kterými bylo hrubě zacházeno, nebyly používány správným způsobem nebo byly upraveny nebo opravovány někým jiným než CP nebo jejím autorizovaným servisním zástupcem. Pokud se ukáže, že výrobek CP má závadu materiálu nebo provedení do doby jednoho roku od data nákupu, vraťte jej jakémukoli servisnímu středisku továrny CP nebo autorizovanému servisnímu středisku pro nástroje CP s předplaceným přepravným a přiložte své jméno a adresu, odpovídající důkaz data nákupu a stručný popis závady. CP na základě vlastního uvážení závadný výrobek opraví nebo vymění. Opravy nebo výměny jsou zaručeny podle výše uvedeného popisu po zbytek původního záručního období. Jediná zodpovědnost CP a váš výhradní opravný prostředek v rámci této záruky je omezen na opravu nebo výměnu závadného výrobku. **(Neexistují žádné jiné vyjádřené nebo implikované záruky a CP nebude zodpovědná za náhodné, následné nebo speciální škody nebo jakékoli jiné škody, náklady nebo výdaje s výjimkou nákladů nebo výdajů na opravu nebo výměnu, tak jsou popsány výše.)**

SK OBMEDZENÁ ZÁRUKA VÝROBCU

Obrnedená záruka: Na „produkty” společnosti Chicago Pneumatic Tool Co. LLC ("CP") platí záruka, že nebudou obsahovat materiálové ani výrobné chyby jeden rok od datumu kúpy. Táto záruka sa vzťahuje len na produkty zakúpené od CP alebo jej autorizovaných obchodných zástupcov. Samozrejme, táto záruka sa nevzťahuje na produkty, ktoré boli zneužívané, nesprávne použité, upravené alebo opravené niekým iným než spoločnosťou CP alebo jej autorizovanými servisnými zástupcami. Ak sa preukáže, že produkt spoločnosti CP má materiálovú alebo výrobnú chybu do jedného roka od kúpy, zašlite ho do ktoréhokolvek továrenského servisného centra CP alebo so autorizovaného servisného centra pre nástroje CP so zaplateným poštovým a priložte svoje meno a adresu, príslušné potvrdenie o dátume nákupu kúpy a krátky popis chyby. Spoločnosť CP môže podľa vlastného úsudku zdarma produkty opraviť alebo vymeniť. Opravy alebo výměny sú pod zárukou ako je popísané vyššie po zvyšok pôvodnej záručnej lehoty. Jedinou zodpovednosťou spoločnosti CP a vašim jediným nápravným prostriedkom podľa tejto záruky je oprava alebo výměna chybového produktu. **(Neexistujú žiadne iné záruky, vyjadrné ani naznačené, a spoločnosť CP nebude zodpovedná za náhodné, následné ani osobitné škody ani žiadne ďalšie škody, náklady alebo výdavky, s výnimkou nákladov alebo výdavkov na opravu alebo výměnu, ako je popísané vyššie.)**

SL OMEJENA GARANCIJA PROIZVAJALCA

Omejena garancija: „Izdelki” družbe Chicago Pneumatic Tool Co. LLC ("CP") imajo enoletno garancijo od datuma nakupa za napake v materialu ali slabo izdelavo. Ta Garancija je veljavna samo za nove izdelke, kupljene neposredno od CP ali njihovih pooblaščenih prodajalcev. Seveda se ta Garancija ne nanaša na proizvode, ki so bili zlorabljeni, napačno uporabljeni, prilagojeni ali popravljene s strani kogarkoli drugega, razen CP in njihovih pooblaščenih Servisnih Zastopnikov. V primeru, da se v roku enega leta od nakupa CP izdelki izkaže za slabo izdelanega ali ima napake v materialu, ga vrnite v katerikoli servisni oddelke tovarne CP ali v Pooblaščenih servisi Center za orodja CP. Poština mora biti plačana vnaprej. Priložite svoje ime in naslov, ustrezno dokazilo o datumu nakupa in kratak opis hibe ali okvare. CP bo, po lastni izbiri, brezplačno popravil ali nadomestil okvarjene izdelke. Popravila in zamenjava so zajamčena tako, kot je navedeno zgoraj, za preostali čas garancijske dobe. Izključno odgovornost družbe CP in vaše izključno pravno sredstvo po to Garancijo sta omejeni na popravilo ali nadomestitev okvarjenega izdelka. **(Ne obstajajo nobena druga Jamstva, ne izrecna in ne nakazana, in družba CP ni odgovorna za naključno, posledico ali posebno škodo, ali kakršnokoli drugo škodo, stroške ali izdatke; z izjemo stroškov popravila ali zamenjave, kot je to opisano zgoraj.)**

LT RIBOTA GAMINTOJO GARANTIJA

Ribota garantija: „Chicago Pneumatic Tool Co. LLC” (toliau – CP) gaminiu turi garantija nuo medžiagu ir gamybos defektų, kuri galioja vienerius metus nuo įsigijimo datos. Garantija taikoma tik naujiems gaminiams, kurie buvo įsigyti CP arba iš jų įgaliotų platintojų. Ši garantija netaikoma gaminiams, kurie buvo naudojami ne pagal paskirtą arba netinkamai, pakeisti arba taisomi ne CP arba jų įgaliotų aptarnavimo atstovų. Jei per vienerius metus po įsigijimo patieska, galy CP gaminyturi medžiagu arba gamybos defektų, gražiškite ji į bet kurį CP kamdykos aptarnavimo centrą arba įgaliotą CP prietaisų aptarnavimo centrą iš anksto apmokėję transportavimą, nurodę savo vardą, pavardę ir adresą, atitinkamą įsigijimo datos įrodymą ir trumpa defekto aprašymą. CP savo nuožūria sutaisys arba pakeis gaminius su defektais nemokamai. Po taisymu arba pakeitimu garantija taikoma taip, kaip aprašyta anksčiau ir galioja likusį pradinės garantijos laiką. Pagal šią garantiją CP atsakomybė nėra įsūškirtinė priemonės ribojamos gaminio su defektais taisymui arba pakeitimui. **(Nėra jūku kitų garantijų ir CP neatsako už atsitiktinę, specialią, ypatingą ar bet kokią kitą žalą, išlaidas, išsiskyrimus taismo arba keitimo išlaidas, kaip aprašyta anksčiau.)**

JA 製造者による限定保証

限定保証: Chicago Pneumatic Tool Co. LLC ("CP")の「製品」には、ご購入の日から1年間、その素材や製造上の欠陥がないことを保証します。当「保証」は、CPまたはその認定ディーラーから新しく購入された「製品」のみに適用されるもの。無論、当「保証」は、不正使用、誤用、改造された製品、または、CPなしの認定サービスレップ以外により修理された製品には適用されません。ご購入後1年以内に、CP製品に素材や製造上の欠陥があることが分かった場合、CP Factory Service Center またはCP工具の認定サービスセンターに、お名前とご住所、ご購入日を証明できるもの、欠陥内容の簡単な説明を添え、送料前払いで送り返して下さい。CPは、独自の自由な判断により、欠陥製品を無料で修理または交換します。修理ないし交換は、当初の保証期間中であれば、上記説明の如く保証されています。当「保証」におけるCPの義務およびお客様が受ける賠償は、欠陥「製品」の修理ないし交換に限られます。**(これ以外には、明示ないし黙示の保証は無く、CPは、偶然の・結果として起る・特殊な損害に対し、あるいは、他の損害、または上記の修理ないし交換に関する費用や経費以外の費用や経費に対し、責任を負うことは無いものとします。)**

Ⓞ ОГРАНИЧЕНА ДОГОВОРНА ГАРАНЦИЯ НА ПРОИЗВОДИТЕЛЯ

Ограничена гаранция: "Продуктите" на Chicago Pneumatic Tool Co. LLC ("CP") са с гаранция за липса на дефекти в материала и изработката за срок от една година от датата на покупката. Тази гаранция се отнася само за Продукти, закупени нови от CP или от упълномощени търговци на компанията. Разбира се, тази гаранция не се отнася за продукти, с които е работено грубо, които са били неправилно употребявани, променени или поправени от лица, различни от CP или от упълномощени сервиси, представители на компанията. Ако продукт на CP е с доказан дефект в материала или изработката в рамките на една година след покупката, върнете го във всеки един от сервисните центрове на Фабрики CP или на упълномощен сервисен център за инструменти на CP, с предплатен превоз, като впишете своето име и адрес, и като представите задоволително доказателство за датата на покупката и кратко описание на дефекта. CP безплатно ще поправи или замени, по свой избор, повредения Продукт. Поправките и замените също са с гаранция, описана по-горе за отстъпка от първоначалния период на гаранцията. Единственото задължение на CP и Ваше единствено право в тази Гаранция са ограничени до поправка или замяна на повредения Продукт. (Няма други гаранции и CP не е отговорна за инцидентни, косвени или умислени повреди или всякакви други повреди или разходи освен единствено разходите за поправка или замяна, както е описано по-горе)

Ⓜ ОГРАНИЧЕНО JAMSTVO PROIZVOĐAČA

Ограничено jamstvo: Za "proizvode" tvrtke Chicago Pneumatic Tool Co. LLC ("CP") daje se jamstvo koje pokriva nedostatke materijala i manjkavu izradu na rok od godinu dana od datuma kupnje. Jamstvo pokriva samo proizvode koji su kao novi kupljeni od tvrtke CP ili njenih ovlaštenih distributera. Naravno, ovo jamstvo ne pokriva proizvode s kojima se postupalo nasilno, nenamjenski, koji su modificirani ili popravljeni od strane drugih koji ne pripadaju tvrtki CP ili njenom ovlaštenom servisu. Ukoliko se ustanovi da CP proizvod ima nedostatke materijala ili manjkavu izradu u roku od godinu dana od dana kupnje, pošaljite ga natrag CP tvorničkom servisnom centru ili ovlaštenom servisnom centru za CP alate, s unaprijed plaćenom poštarinom, s vašim imenom i adresom, adekvatnim dokazom o datumu kupnje i kratkim opisom kvara. CP će, prema svom nađenju, besplatno popraviti ili zamjeniti neispravne proizvode. Popravke ili zamjene se, prema gore navedenom, jamče za preostali, prvobitni jamstveni rok. Odgovornost tvrtke CP i vaši isključivi zakonski lijek po ovom Jamstvu ograničavaju se na popravak ili zamjenu neispravnog proizvoda. (Ne postoje druga jamstva, eksplicitna ili implicitna. I CP neće biti odgovoran ni za kakve slučajne, poslijedične ili specijalne štete niti za bilo koje druge štete, troškove ili naknade i prihvaća samo troškove ili naknade popravke ili zamjene kako je opisano gore.)

ⓇO GARANȚIE LIMITATĂ A PRODUCĂTORULUI

Garanție Limitată: „Produsele” Chicago Pneumatic Tool Co. LLC ("CP") sunt garantate să nu aibă defectelor materiale sau de fabricație pe durata unui an de la data cumpărării. Această garanție este valabilă numai pentru produsele noi achiziționate de la CP sau de la distribuitorii săi autorizați. Bineînțeles, această Garanție nu e valabilă pentru produse care au fost folosite abuziv, maltratate, modificate, sau reparate de altcineva decât CP sau Reprezentanții de Service Autorizat. Dacă un Produx CP se dovedește a avea un defect material sau de fabricație în cursul a unui an de la data cumpărării, atunci returnați-l la oricare Centru de Service al Întreprinderii CP sau Centru de Service Autorizat al CP, expedierea fiind plătită cu anticipație, includeți numele și adresa dumneavoastră, dovada din care să rezulte data achiziționării și o scurtă descriere a defectului. CP va repara sau înlocui gratuit, la latitudinea sa, Produsele defectuoase. Reparațiile sau înlocuirile sunt garantate în aceeași manieră precizată mai sus pe restul duratei Garanției inițiale. Responsabilitatea CP și despusăburea dumneavoastră prin această Garanție sunt limitate exclusiv la repararea sau înlocuirea Produsului defectuos. (Nu Există Alte Garanții Explicite Sau Implicit și CP Nu Își Asumă Responsabilitatea Pentru Daune Incidentale, Consecutive, Sau Speciale, Sau De Orice Altă Natură, Costuri Sau Cheltuieli, Exceptând Numai Costurile Sau Cheltuielile De Reparație Sau Înlocuire Așa Cum S-a Precizat Mai Sus.)

ⓉR ÜRETİCİ SINIRLI GARANTİSİ



Sınırlı Garanti: Chicago Pneumatic Tool Co. LLC ("CP") "Ürünleri", satın alındığı tarihten itibaren bir yıl süre ile malzeme ve işçilikteki tüm hatalara karşı garantilidir. Bu Garanti yalnızca CP ya da yetkili satıcılarından satın alınan yeni Ürünler için geçerlidir. Elbette, bu Garanti, kötü şekilde kullanılmış, hatalı kullanılmış, modifiye edilmiş ya da CP veya onun Yetkili Servis Temsilcileri dışında bir başkası tarafından tamir edilmiş ürünler için geçerli olmayacaktır. Bir CP ürünüde satın alındığı tarihten itibaren bir yıl içerisinde malzeme ya da işçilik hatası bulunursa, bunu CP Fabrika Servis Merkezine veya CP aletlerini Yetkili Servis Merkezine, ön ödeme nakliye ile adınıza ve adresinize, satın alma belgesi ve hatanın kısa bir tanımını ekleyerek gönderin. CP, kendi takdirine göre, hatalı Ürünleri ücretsiz olarak tamir edecek ya da değiştirecektir. Tamir ve değiştirmeler de yukarı da açıkladığı şekilde orijinal garanti süresinin kalan kısmı boyunca garantili olacaktır. CP'nin bu Garanti kapsamındaki tek yükümlülüğü ve sizin tek çözümü yolunuz hatalı Ürünün tamiri ya da değişimi ile sınırlıdır (Açık ya da Zımnı Başka Hiç Bir Garanti Bulunmamaktadır. CP; Arızı, Kazara, Özel Hasarlar ya da Diğer Hasarlar ile Yukarıda Tanımlanan Tamir ya da Değişim Maliyet ya da Masrafı dışında Başka Hiç Bir Maliyet veya Masrafın Sorumlulu Tutulamayacaktır).

ⓄC 제조사의 제한 보증



제한 보증: Chicago Pneumatic Tool Co. LLC (이하 "CP")의 "제품들"은 구매일로부터 1년 동안 제질과 기술 관련 결함이 없음을 보증합니다. 이 보증은 CP 혹은 그 지정 대리점으로부터 신규 구입한 제품들에만 적용됩니다. 물론 이 보증은 악용, 오용 또는 변형되거나 CP나 그 지정 서비스 담당자 이외의 개인이 수리한 제품에는 적용되지 않습니다. 만약 CP 제품이 구매일로부터 1년 이내에 제질이나 기술 관련 결함이 있는 것으로 입증되면, CP Factory Service Center(공장 서비스 센터) 혹은 CP 공구 담당 지정 서비스 센터 앞으로 발송하면 되며, 이때 귀하의 성명과 주소 및 구매 날짜에 대한 충분한 증거 자료 및 결함에 관한 간단한 설명을 동봉하고 우송료는 미리 지불되어야 합니다. CP는 자사의 선택에 의해 결함이 있는 제품들을 무료로 수리하거나 교체할 것입니다. 수리나 교체는 원래 보증 기간의 남은 기간 동안 위와 같이 보증됩니다. 본 보증이 경하는 CP의 유일한 책임 및 귀하의 유일한 문제점은 결함 있는 제품의 수리나 교체로서 제한됩니다. (그 밖의 다른 명시되거나 함축적인 보증은 없으며, CP는 우발적, 필연적 혹은 특수한 손상이나 상기한 수리나 교체에 따른 비용 이외의 다른 비용에 대해서는 책임을 지지 않습니다.)



DO NOT DISCARD - GIVE TO USER



	Español (Spanish)
	 ADVERTENCIA
	<i>Con el fin de reducir el riesgo de lesión, toda persona que utilice, instale, repare, mantenga, cambie accesorios o trabaje cerca de esta herramienta debe leer y comprender estas instrucciones antes de llevar a cabo cualquiera de las tareas antes mencionadas.</i>



	Français (French)
	 ATTENTION
	<i>Pour réduire les risques d'accidents, il est impératif que toute personne qui utilise, installe ou répare cet outil, qui change des accessoires ou travaille à proximité lise attentivement ces instructions au préalable.</i>

	Italiano (Italian)
	 ATTENZIONE
	<i>Per diminuire il rischio di eventuali danni fisici, è necessario che chiunque si appresti ad utilizzare, installare, riparare, eseguire la manutenzione o la sostituzione di accessori o che semplicemente lavori nelle strette vicinanze dell'utensile per tagliare legga e capisca tutti i punti di queste istruzioni.</i>

	Svenska (Swedish)
	 VARNING
	<i>För att minska risken för skador måste alla som använder, installerar, reparerar, underhåller och ändrar tillbehör på, eller arbetar nära, detta verktyg ha läst och förstått dessa anvisningar innan sådana uppgifter utförs.</i>



	Deutsch (German)
	 VORSICHT
	<i>Um die Gefahr einer Verletzung so gering wie möglich zu halten, haben Personen, die dieses Werkzeug gebrauchen, installieren, reparieren, warten, Zubehör austauschen oder sich in der Nähe des Werkzeugs aufhalten, die folgenden Anweisungen zu beachten:</i>



	Português (Portuguese)
	 AVISO
	<i>No sentido de reduzir o perigo de acidentes pessoais, todas as pessoas que utilizarem, repararem, fizerem a revisão, trocarem acessórios ou trabalharem perto desta ferramenta, devem ler e compreender estas instruções antes de executar qualquer trabalho acima referido.</i>



	Norsk (Norewegian)
	 ADVARSEL
	<i>For å redusere risiko for skade skal enhver som bruker, installerer, reparerer, utfører vedlikehold eller skifter tilbehør på, eller som arbeider i nærheten av dette verktøyet, lese og forstå disse anvisningene før oppgavene utføres.</i>



	Nederlands (Dutch)
	 WAARSCHUWING
	<i>Om de kans op verwondingen zo klein mogelijk te maken, dient iedereen die dit gereedschap gebruikt, installeert, repareert, onderhoudt, onderdelen ervan vervangt of in de buurt ervan werkt deze instructies goed te lezen.</i>

	Dansk (Danish)
	 ADVARSEL
	<i>For at reducere risikoen for personskade skal enhver, der bruger, installerer, reparerer, vedligeholder, skifter tilbehør på eller arbejder nær dette værktøj, læse disse instrukser grundigt, før sådant arbejde udføres.</i>

	Suomi (Finnish)
	 VAROITUS
	<i>Ennen työkalun käyttöä, asennusta, korjausta, kaltoa, tarvikkeiden vaihtoa tai työkalun lähistöilyä työskentelyä on tapaturmien välttämiseksi perehdyttävä näihin ohjeisiin.</i>

	Русский (Russian)
	 ПРЕДУПРЕЖДЕНИЕ
	<i>Для снижения риска получения травмы всякий, кто использует, устанавливает, ремонтирует, обслуживает, заменяет приспособления на данном инструменте или работает вблизи него должен прочесть и понять настоящие инструкции до начала любой из перечисленных здесь работ.</i>

	中文 (Chinese)
	 警告
	<i>为了减少受伤的风险, 每个使用、安装、保养本工具, 更换本工具附件, 或在附近工作的人员, 在执行上述任何一项任务时, 都必须学习及理解这些说明。</i>

	ελληνικά (Greek)
	 ΠΡΟΕΙΔΟΠΟΙΗΣΗ
	<i>Για τη μείωση του κινδύνου τραυματισμού, οποιοσδήποτε χρησιμοποιεί, εγκαθιστά, επισκεύαζε, συντηρεί, αλλάζει παρελκόμενα, ή εργάζεται κοντά σε αυτό το εργαλείο, πρέπει να διαβάσει και κατανοήσει αυτές τις οδηγίες πριν εκτελέσει οποιαδήποτε τέτοια εργασία.</i>

DO NOT DISCARD - GIVE TO USER

HV	magyar (Hungarian) ⚠ FIGYELEM
	A sérülés kockázatának csökkentése érdekében a szerszámot használó, szerelő, javító, karbantartó, tartozékát cserélő vagy a szerszám közelében dolgozó minden személynek az adott munkaművelet elvégzése előtt el kell olvasnia és tudomásul kell vennie ezeket az utasításokat.

LV	latviešu (Latvian) ⚠ BĪDINĀJUMS
	Lai samazinātu ievainojuma risku, visiem, kas lieto, uzstāda, labo, apkopj, maina piederumus, vai strādā šī darbarīka tuvumā, pirms šo darbu sākšanas jāizlasa un jāizprot šie norādījumi.

PL	polski (Polish) ⚠ OSTRZEŻENIE
	Aby ograniczyć ryzyko wypadku, wszystkie osoby używające, instalujące, reperujące, konserwujące, zmieniające akcesoria lub pracujące w pobliżu tych narzędzi muszą przeczytać i zrozumieć niniejszą instrukcję przed wykonywaniem tych zadań.

CS	čeština (Czech) ⚠ VAROVÁNÍ
	Pro snížení rizika poranění si musí všichni osoby používající, instalující, opravující nebo provádějící údržbu stroje, provádějící výměnu doplňků nebo pracující blízko tohoto stroje přečíst tyto instrukce a porozumět jim před tím, než budou provádět tento úkol.

SK	slovenčina (Slovak) ⚠ VAROVANIE
	Na zníženie rizika zranenia, všetky osoby, ktoré používajú, inštalujú, opravujú, vymieňajú príslušenstvo alebo pracujú v blízkosti tohto nástroja, si musia prečítať a pochopiť tieto pokyny predtým, než vykonajú akúkoľvek takúto úlohu.

SL	slovenščina (Slovenian) ⚠ OPOZORILO
	Da bi zmanjšali nevarnost poškodb, mora vsakdo, ki bo uporabljal, nameščal, popraviljal, vzdrževal, menjal dodatno opremo na, ali delal v bližini tega orodja, prebrati in razumeti ta navodila, preden začne opravljati katerokoli od navedenih dejanj.

LT	lietuvių (Lithuanian) ⚠ ĮSPĖJIMAS
	Kad sumažintumėte susižalojimo pavojų, kiekvienas naudojantis, montuojantis, taisantis, prižiūrintis, keičiantis priedus arba dirbantis šalia prietaiso asmuo turi perskaityti ir suprasti šias instrukcijas prieš atlikdamas kurią nors iš šių užduočių.

JA	日本語 (Japanese) ⚠ 警告
	損傷の危険性を減らすために、当工具の使用・取り付け・修理・メンテナンス・付属品交換を行う人、あるいは近くで作業する人は、誰も、そうした作業を実施する前に、ここにある使用説明を読み理解しなければなりません。

BG	български (Bulgarian) ⚠ ПРЕДУПРЕЖДЕНИЕ
	За да се намали рискът от нараняване, всеки който използва, инсталира, поправя, поддържа, сменя принадлежности или работи в близост до този инструмент трябва да прочете и разбере тези инструкции преди да изпълни някоя от тези задачи.

HR	Hrvatski (Croatian) ⚠ UPOZORENJE
	Radi smanjenja rizika od ozljeda, svi koji koriste, instaliraju, servisiraju, održavaju, mijenjaju dodatnu opremu ili rade u blizini ovog alata moraju pročitati i razumjeti ove instrukcije prije obavljanja svakog takvog zadatka.

RO	limba (Romanian) ⚠ AVERTIZARE
	Pentru a reduce riscul de vătămare, toți cei care utilizează, instalează, repară, întrețin, înlocuiesc accesorii sau lucrează lângă această unealtă trebuie să citească și să înțeleagă aceste instrucțiuni înainte de a efectua oricare din aceste operații.

TR	Türkçe (Turkish) ⚠ UYARI
	Yaralanma riskini azaltmak için, bu aleti kullan, kurulumunu, tamirini, bakımını yapan, aksesuarlarını değiştiren ya da yakınında çalışan herkesin, söz konusu bu tür işleri yapmadan önce bu talimatları okuması ve anlamış olması gerekmektedir.

KO	한국어 (Korean) ⚠ 경고
	상해의 위험을 감소시키려면, 이 공구를 사용, 설치, 수리, 보수유지 하거나 그 부속장치를 교체하거나 근처에서 작업하는 모든 사람들이 작업을 수행하기 전에 이 설명서를 읽고 이해해야 합니다.

